

Pozor:

Na vašom výrobku je uvedený tento symbol. Hovorí, že sa elektrické a elektronické prístroje nesmú likvidovať s domácim odpadom, ale musia sa vrátiť zvlášť do špecializovanej zberne.

A. Informácie k likvidácii pre súkromných užívateľov

1. V Európskej únii

Pozor: Tento prístroj nelikvidujte s normálnym domácim odpadom!

Podľa novej smernice EÚ, ktorá stanovuje správny spôsob spätného odberu použitých elektrických a elektronických prístrojov, nakladania s nimi a ich recyklácie, sa musia staré elektrické a elektronické prístroje likvidovať zvlášť.

Po zavedení smernice v členských krajinách EÚ môžu teraz súkromné domácnosti odovzdávať svoje použité elektrické a elektronické prístroje bezplatne v stanovených zberniach*.

V niektorých krajinách * môžete staré prístroje prípadne odovzdať bezplatne aj u vášho špecializovaného predajcu, ak si kúpite porovnateľný nový prístroj.

*) Ďalšie podrobnosti získate od vášho obecného úradu.

Ak vaše použité elektrické a elektronické prístroje obsahujú batérie alebo akumulátory, mali by ste ich najskôr vybrať a zlikvidovať zvlášť podľa miestneho platného nariadenia.

Správnou likvidáciou prispějete k správne mu zberu starých prístrojov, nakladaniu s nimi a ich používaniu. Odbornou likvidáciou tak zabránite možným škodlivým dopadom na životné prostredie a zdravie.

2. V ostatných krajinách mimo Európskej únie

Informujte sa prosím na vašom obecnom úrade o správnom postupe pri likvidácii tohto prístroja.

B. Informácie k likvidácii pre priemyselných užívateľov

1. V Európskej únii

Ak ste tento výrobok používali na živnostenské účely a teraz ho chcete zlikvidovať:

Kontaktujte prosím vášho špecializovaného predajcu, ktorý vás môže informovať o vrátení výrobku. Možno budete musieť za odber a recykláciu zaplatiť. Malé výrobky (a malé množstvá) pravdepodobne nie.

2. V ostatných krajinách mimo EU

O správnom postupe likvidácie tohto prístroja sa informujte na vašom obecnom úrade.

Toto zariadenie by nemali obsluhovať osoby (vrátane detí), ktoré majú znížené fyzické, zmyslové alebo mentálne schopnosti alebo majú nedostatok potrebných znalostí a skúseností, ak nie sú pod dozorom alebo nie sú poučené o obsluhu zariadenia osobou, ktorá zodpovedá za ich bezpečnosť. Na deti je potrebné dohliadať, aby boli od zariadenia v bezpečnej vzdialenosti.



LIKVIDÁCIA: Tento produkt nesmie byť odložený do bežného komunálneho odpadu. Produkt je potrebné odovzdať na príslušnom zbernom mieste.
R410A(R32/125: 50/50): 2087.5

Preklad pôvodného používateľského návodu

Obsah

Prevádzkové podmienky	2
Bezpečnostné pokyny	2
Názvy častí	3
Popis a funkcie ovládacieho panela	4
Názvy častí ovládacieho panela	4
Použitie ovládacieho panela	4
Diaľkový ovládač	5
Tlačidlá na diaľkovom ovládači	5
Význam indikátorov na displeji.....	5
Funkcie tlačidiel diaľkového ovládača	6
Funkcia kombinácií tlačidiel	8
Postup ovládania.....	8
Výmena batérií v diaľkovom ovládači	8
Čistenie a údržba	9
Čistenie vonkajšieho krytu a mriežky.....	9
Čistenie filtra	9
Čistenie hadice na odvod tepla	9
Kontrola pred sezónnym použitím	9
Kontrola po sezónnom použití	9
Dlhodobé skladovanie.....	10
Informácie o recyklácii	10
Riešenie problémov	11
Kód poruchy	12
Inštalácia	13
Upozornenia k inštalácii	13
Výber miesta na inštaláciu	13
Podmienky pre elektrické pripojenie	13
Príprava pred inštaláciou	14
Nástroje potrebné na inštaláciu	14
Inštalácia hadice na odtok vody.....	15
Inštalácia hadice na odvod tepla.....	16
Pokyny na inštaláciu hadice na odvod tepla	16
Odpojenie hadice na odvod tepla	17
Skúška prevádzky	17
Odtok vody	18
Schéma zapojenia	19
Energetický štítok	19
Technické parametry	20
Použité chladivo	21
Informácie týkajúce sa použitého chladiaceho prostriedku	21
Výrobca, splnomocnený zástupca	21
Kontakt na servisnú podporu	21
Servis – záručný a pozáručný.....	21

Ďakujeme, že ste si vybrali náš produkt. Aby ste s ním dokázali správne zaobchádzať, prečítajte si pozorne tento návod a dobre si ho uložte.

Prevádzkové podmienky

- Klimatizačné zariadenie musí byť prevádzkované pri teplotách v rozmedzí 16–35 °C.
- Zariadenie je určené len na prevádzku v interiéri a nie je určené pre nonstop prevádzku.
- Zariadenie musí byť umiestnené tak, aby bola jeho elektrická zástrčka ľahko dostupná.
- Okolo klimatizačného zariadenia by malo byť minimálne 30 cm voľného miesta.
- Neprevádzkujte klimatizačné zariadenie vo vlhkom prostredí.
- Udržiavajte otvory na prívod a výfuk vzduchu čisté a ničím ich nezakrývajte.
- Pri prevádzke zatvorte dvere a okná, aby sa zvýšila účinnosť chladenia.
- Zariadenie prevádzkujte na hladkom rovnom povrchu, aby ste obmedzili hluk a vibrácie.
- Zariadenie je vybavené kolieskami. Na hladkom rovnom povrchu môžu kolieska preklzávať.
- Klimatizačné zariadenie nenakláňajte a neprevracajte. Ak nastane nejaký abnormálny stav, ihneď odpojte zariadenie od napájania a kontaktujte predajcu.
- Nedávajte zariadenie na miesto, kam svieti priame slnečné svetlo.

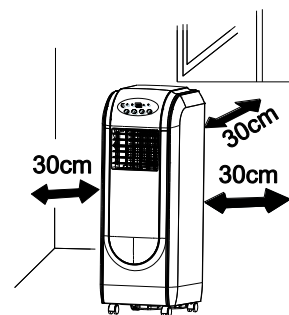

Bezpečnostné pokyny

- Pred spustením prevádzky skontrolujte, či prívod elektriny zodpovedá menovitým hodnotám na výrobnom štítku zariadenia.
- Pred čistením a údržbou zariadenia vypnite a odpojte od elektrickej zásuvky.
- Uistite sa, že na napájací kábel netlačia žiadne tvrdé predmety.
- Neťahajte za napájací kábel, keď chcete odpojiť zástrčku od zásuvky alebo premiestniť zariadenie.
- Nezapájajte ani neodpájajte zástrčku napájacieho kábla, keď máte mokré ruky.
- Na napájanie použite uzemnený prívod napájania. Uistite sa, že je elektrický rozvod správne uzemnený.
- Keď je napájací kábel poškodený, musí byť vymenený výrobcom, autorizovaným servisom alebo osobou s príslušnou kvalifikáciou, aby sa obmedzilo možné riziko.
- Ak nastane nejaký abnormálny stav (napr. je cítiť, že sa niečo páli) odpojte ihneď napájanie a kontaktujte predajcu.
- Ak na zariadenie nikto nedohliada, vypnite ho a odpojte napájaciu zástrčku od zásuvky alebo vypnite prívod napájania.
- Na zariadenie nestriekajte ani nelejte vodu. Mohlo by to spôsobiť skrat alebo poškodenie zariadenia.
- Ak použijete odtokovú hadicu, musí byť okolitá teplota vyššia ako 0 °C. Inak by mohla hadica zamrznúť a voda by prenikla do zariadenia.
- Blízko klimatizačného zariadenia nepoužívajte žiadny zdroj tepla.
- Umiestnite klimatizačné zariadenie v dostatočnej vzdialenosti od ohňa, horľavých predmetov alebo výbušných látok.
- Klimatizačné zariadenie nesmú používať deti bez dozoru alebo invalidné osoby.
- Nedovoľte deťom, aby sa so zariadením hrali alebo naň liezli.
- Nedávajte na zariadenie alebo nad zariadenie predmety, z ktorých môže kvapkať voda.
- Klimatizačné zariadenie sami neopravujte ani nerozoberajte.
- Do klimatizačného zariadenia nestrkajte žiadne predmety.

Názvy častí

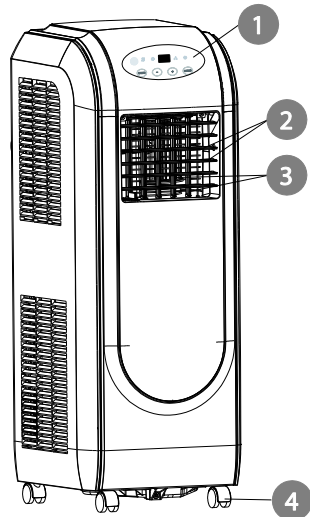

1. Ovládací panel
2. Lamela na smerovanie vzduchu hore/dolu
3. Lamela na smerovanie vzduchu vpravo/vľavo
4. Kolieska
5. Držiak diaľkového ovládača
6. Napájaci kábel
7. Filtre
8. Mriežka horného prívodu vzduchu
9. Mriežka dolného prívodu vzduchu
10. Prípojka A
11. Hadica na odvod tepla
12. Prípojka B
13. Prípojka C

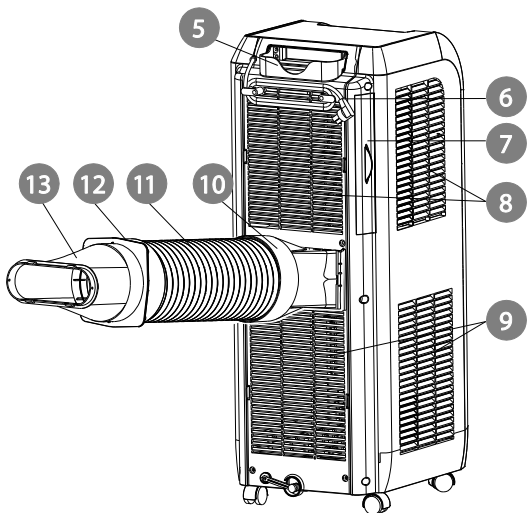

Diaľkový ovládač

Poznámka:

Hadicu na odvod tepla a ostatné inštalačné príslušenstvo nie je možné vyradiť.

Popis a funkcie ovládacieho panela

Názvy časti ovládacieho panela

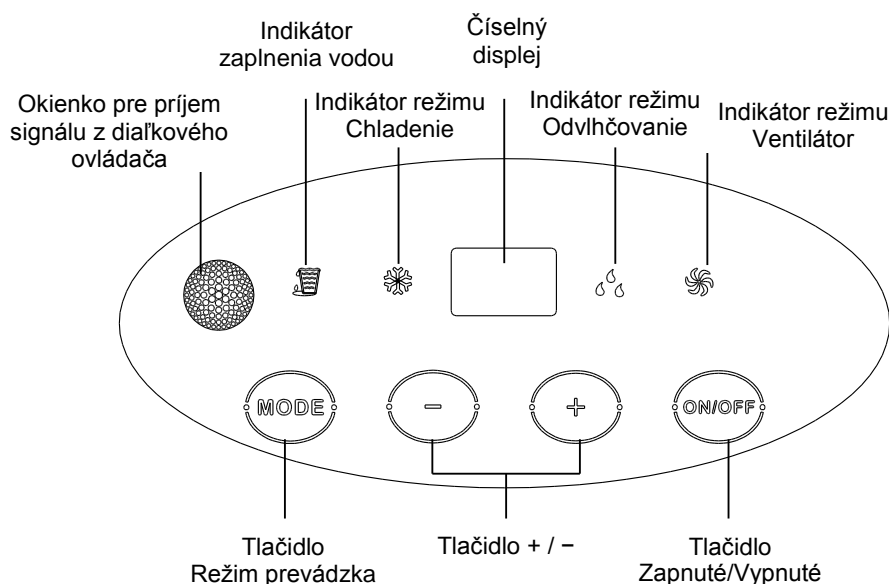

Použitie ovládacieho panela

Poznámka:

- Po pripojení klimatizačného zariadenia k napájaniu sa ozve zvukový signál. Potom môžete klimatizačné zariadenie ovládať pomocou ovládacieho panela.
- Keď je zariadenie zapnuté, ozve sa po každom stlačení tlačidla na ovládacom paneli zvukový signál. Zároveň sa na ovládacom paneli rozsvieti príslušný indikátor.
- Keď je zariadenie vypnuté, nebude na ovládacom paneli svietiť číselný displej. Keď je zariadenie zapnuté, bude sa v režime Chladenie zobrazovať na číselnom displeji nastavená teplota. V ostatných režimoch sa teplota nezobrazuje.

1 Tlačidlo ON/OFF (Zapnuté/Vypnuté)

Stlačením tohto tlačidla môžete klimatizačné zariadenie zapnúť alebo vypnúť.

2 Tlačidlo + / -

V režime Chladenie stlačte tlačidlo + alebo - na zvýšenie alebo zníženie nastavenej teploty o 1 °C. Rozsah nastavenia teploty je 16 až 30 °C. V režimoch Automatika, Odvlhčovanie a Ventilátor tieto tlačidlá nefungujú.

3 Tlačidlo MODE (Režim prevádzky)

Každým stlačením tlačidla sa bude prepínať režim prevádzky v tomto cykle:
Chladenie (COOL) → Odvlhčovanie (DRY) → Ventilátor (FAN)

CHLADENIE (COOL): V tomto režime svieti indikátor Chladenie. Číselný displej ukazuje nastavenú teplotu. Rozsah nastavenia teploty je 16 až 30 °C.

ODVLHČOVANIE (DRY): V tomto režime svieti indikátor Odvlhčovanie. Číselný displej je vypnutý.

VENTILÁTOR (FAN): V tomto režime pracuje len ventilátor. Svieti indikátor Ventilátor. Číselný displej je vypnutý.

4 Indikátor zaplnenia vodou

Keď tento indikátor bliká, znamená to, že je integrovaná vanička na skondenzovanú vodu plná a je potrebné ju vyprázdniť (podrobnosti viď časť „Odtok vody“).

Poznámka:

Keď sa v integrovanej vaničke nahromadí veľa skondenzovanej vody, zariadenie prestane pracovať a ozve sa osemkrát varovný zvukový signál. V takom prípade indikátor zaplnenia vodou bliká (3 sekundy nesvieti a potom 8× blikne) a na číselnom displeji sa zobrazuje „H8“.

Diaľkový ovládač

Tlačidlá na diaľkovom ovládači

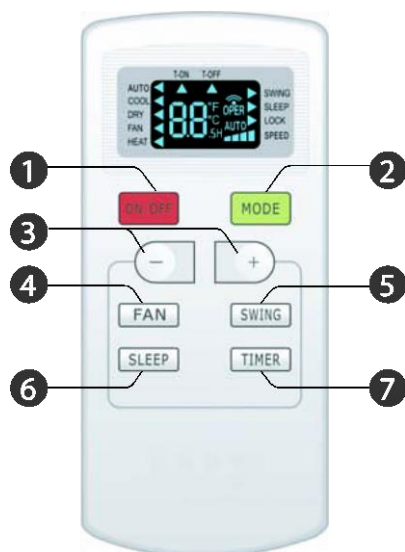

1. Tlačidlo ON/OFF (Zapnuté/Vypnuté)
2. Tlačidlo MODE (Režim prevádzky)
3. Tlačidlo + / -
4. Tlačidlo FAN (Ventilátor)
5. Tlačidlo SWING (Smerovanie vzduchu)
6. Tlačidlo SLEEP (Spánok)
7. Tlačidlo TIMER (Časovač)

Význam indikátorov na displeji

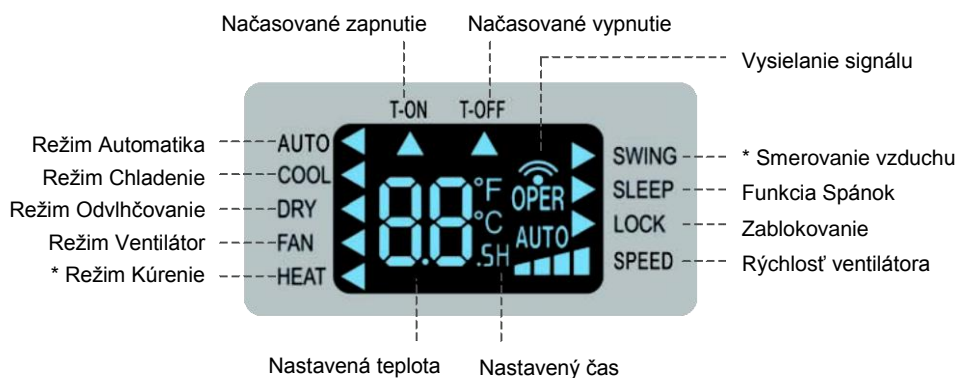

* Režim Kúrenie (HEAT) a funkciu Smerovanie vzduchu (SWING) nie je možné použiť pre tento model.

Funkcie tlačidiel diaľkového ovládača

Poznámka:

- Keď je klimatizačné zariadenie pripojené k napájaniu (je v pohotovostnom režime), môžete ho ovládať pomocou diaľkového ovládača.
- Keď je zariadenie zapnuté, po každom stlačení tlačidla na diaľkovom ovládači blikne raz indikátor vysielania signálu „“ na displeji diaľkového ovládača. Ak sa z klimatizačného zariadenia ozve pípnutie, znamená to, že bol signál z ovládača prijatý.
- Keď je zariadenie vypnuté, bude sa na displeji diaľkového ovládača zobrazovať nastavená teplota. Keď je zariadenie zapnuté, bude sa zobrazovať indikátor prebiehajúcej funkcie.
- Tento diaľkový ovládač je univerzálny a niektoré jeho funkcie nie je možné u daného modelu klimatizačného zariadenia použiť.

1 Tlačidlo ON/OFF (Zapnuté/Vypnuté)

Stlačte toto tlačidlo na zapnutie/vypnutie jednotky.

2 Tlačidlo MODE (Režim prevádzky)

Každým stlačením tohto tlačidla môžete vyberať požadovaný režim prevádzky v nižšie uvedenom cykle (pri vybratí režimu sa rozsvieti príslušný indikátor „“):

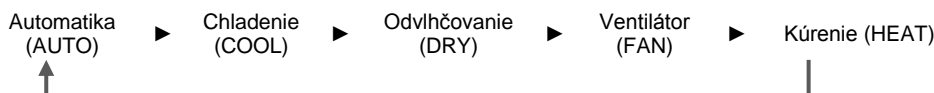





- Keď zvolíte režim Automatika, bude klimatizačné zariadenie pracovať automaticky podľa okolitej teploty. Požadovanú teplotu nie je možné nastaviť a nebude sa ani zobrazovať. Na nastavenie rýchlosti ventilátora stlačte tlačidlo FAN.
- Keď zvolíte režim Chladenie, bude klimatizačné zariadenie pracovať v režime Chladenie. V tomto režime môžete nastaviť požadovanú teplotu stlačením tlačidla + alebo -. Na nastavenie rýchlosti ventilátora stlačte tlačidlo FAN.
- Keď zvolíte režim Odvlhčovanie, bude klimatizačné zariadenie pracovať v režime Odvlhčovanie s nízkou rýchlosťou ventilátora. Rýchlosť ventilátora nie je možné nastaviť.
- Keď zvolíte režim Ventilátor, bude klimatizačné zariadenie pracovať len v režime Ventilátor. Na nastavenie rýchlosti ventilátora stlačte tlačidlo FAN.
- Keď zvolíte režim Kúrenie, bude klimatizačné zariadenie pracovať v režime Kúrenie. V tomto režime môžete nastaviť požadovanú teplotu stlačením tlačidla + alebo -. Na nastavenie rýchlosti ventilátora stlačte tlačidlo FAN. (Toto klimatizačné zariadenie, ktoré má len funkciu Chladenie, nemôže pracovať v režime Kúrenie. Ak je diaľkovým ovládačom zvolený režim Kúrenie, klimatizačné zariadenie sa nedá zapnúť tlačidlom ON/OFF.)

3 Tlačidlo + / -

- Jedným stlačením tlačidla + alebo - sa nastavená teplota zvýši alebo zníži o 1 °C. Keď tlačidlo + alebo - podržíte 2 sekundy stlačené, začne sa nastavená teplota na diaľkovom ovládači rýchlo meniť. Po dosiahnutí požadovanej teploty tlačidlo uvoľnite.
- Keď nastavujete načasované zapnutie alebo vypnutie, použijete tlačidlo + alebo - na nastavenie času (podrobnosti viď tlačidlo TIMER (Časovač)).

4 Tlačidlo FAN (Ventilátor)

Stlačením tohto tlačidla môžete nastavovať rýchlosť ventilátora v nasledujúcom cykle: Automatika (AUTO), Rýchlosť 1 () , Rýchlosť 2 () , Rýchlosť 3 () , Rýchlosť 4 () (pri tomto klimatizačnom zariadení nie je k dispozícii; Rýchlosť 4 je rovnaká ako Rýchlosť 3).



Poznámka:

- Pri Automatickej rýchlosti nastaví klimatizačné zariadenie rýchlosť ventilátora automaticky podľa okolitej teploty.
- Rýchlosť ventilátora nie je možné nastaviť v režime Odvlhčovanie.

5 Tlačidlo SWING (nie je možné použiť pre tento model)

Stlačte toto tlačidlo na zapnutie/vypnutie funkcie smerovania vzduchu.

6 Tlačidlo SLEEP (Spánok)

Stlačením tlačidla sa zapína alebo vypína režim Spánok. Pri zapnutí jednotky je režim Spánok zrušený. Po nastavení režimu sa zobrazí indikátor. V režimoch Ventilátor, Odvlhčovanie a Automatika nie je táto funkcia dostupná. V režime Chladenie funkcia Spánok zvýši nastavenú teplotu po 1 hodine o 1 °C a po 2 hodinách o 2 °C. Prevádzka potom pokračuje s touto nastavenou teplotou.

7 Tlačidlo TIMER (Časovač)

- Keď je jednotka zapnutá, stlačte toto tlačidlo, aby ste nastavili časovač vypnutia. Indikátory T-OFF a H budú blikať. Počas 5 sekúnd stlačte tlačidlo + alebo -, aby ste nastavili čas vypnutia. Jedným stlačením tlačidla + alebo - sa nastavený čas zvýši alebo zníži o 0,5 alebo 1 hodinu. Keď tlačidlo + alebo - podržíte 2 sekundy, začne sa nastavený čas rýchlo meniť. Po dosiahnutí požadovaného času tlačidlo uvoľnite. Stlačte tlačidlo TIMER, aby ste nastavenie potvrdili. Indikátory T-OFF a H prestanú blikať.
- Keď je jednotka vypnutá, stlačte toto tlačidlo, aby ste nastavili časovač zapnutia. Indikátory T-ON a H budú blikať. Počas 5 sekúnd stlačte tlačidlo + alebo -, aby ste nastavili čas zapnutia. Jedným stlačením tlačidla + alebo - sa nastavený čas zvýši alebo zníži o 0,5 alebo 1 hodinu. Keď tlačidlo + alebo - podržíte 2 sekundy stlačené, začne sa nastavený čas rýchlo meniť. Po dosiahnutí požadovaného času tlačidlo uvoľnite. Stlačte tlačidlo TIMER, aby ste nastavenie potvrdili. Indikátory T-ON a H prestanú blikať.
- Zrušenie načasovaného zapnutia/vypnutia: Keď je nastavená funkcia časovača, stlačte raz tlačidlo TIMER, aby sa zobrazil zostávajúci čas. Počas 5 sekúnd stlačte opäť TIMER, aby sa táto funkcia zrušila.

Poznámka:

- Rozsah nastavenia času: 0,5~24 hodín.
- Keď sa čas mení v rozmedzí 0 až 10 hodín, bude sa nastavený čas zvyšovať alebo znižovať po 0,5 hodine. Keď sa čas mení v rozmedzí 10 až 24 hodín, bude sa nastavený čas zvyšovať alebo znižovať po 1 hodine.
- Časový interval medzi stlačeniami tlačidiel nesmie presiahnuť 5 sekúnd, inak diaľkový ovládač ukončí režim nastavenia.

Funkcia kombinácií tlačidiel

1 Detská poistka

Súčasným stlačením tlačidiel + a – je možné zapnúť alebo vypnúť funkciu detskej poistky. Keď je detská poistka zapnutá, zobrazí sa indikátor zamknutia ovládača (LOCK). Pri stlačení tlačidiel diaľkového ovládača nebude ovládač vysielat' žiadny signál.

2 Prepnutie jednotky zobrazenia teploty

Keď je zariadenie vypnuté, je možné súčasným stlačením tlačidiel – a MODE prepínať medzi °C a °F.

Postup ovládania

1. Po pripojení klimatizačného zariadenia k napájaniu stlačte tlačidlo ON/OFF na diaľkovom ovládači, aby ste zariadenie zapli.
2. Stlačením tlačidla MODE vyberte požadovaný režim prevádzky: Automatika (AUTO), Chladenie (COOL), Odvlhčovanie (DRY) alebo Ventilátor (FAN)
3. Stlačením tlačidla + alebo – nastavte požadovanú teplotu. (V niektorých režimoch, napríklad Automatika, sa teplota nedá nastaviť.)
4. Stlačením tlačidla FAN nastavte požadovanú rýchlosť ventilátora: Automatická, Nízka, Stredná alebo Vysoká.

Výmena batérií v diaľkovom ovládači

1. Stlačte zadnú stranu diaľkového ovládača v mieste označenom „“, a potom vysuňte kryt priehradky batérií v smere šípky.
2. Vymeňte dve 1,5V batérie veľkosti AAA. Presvedčte sa, že sú + a – póly batérií správne orientované.
3. Naložte späť kryt batérií.

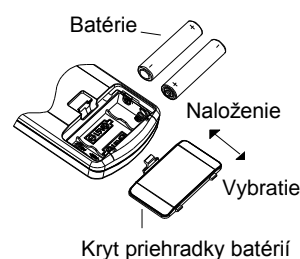

Poznámka:

- Pri použití nasmerujte vysielateľ signálu diaľkového ovládača na okienko prijímača na klimatizačnom zariadení.
- Vzdialenosť medzi vysielateľom signálu a okienkom prijímača by nemala byť väčšia ako 8 m a v smere signálu by nemali byť žiadne prekážky.
- V miestnosti, kde je žiarivkové osvetlenie alebo bezdrôtový telefón, môže dôjsť k rušeniu signálu. V takom prípade je potrebné priblížiť diaľkový ovládač ku klimatizačnému zariadeniu.
- Pri výmene batérií použite rovnaký typ batérií.
- Keď nebudete diaľkový ovládač dlho používať, vyberte z neho batérie.
- Vymeňte batérie, keď sú indikátory na displeji diaľkového ovládača zle viditeľné, alebo sa vôbec nezobrazujú.



LIKVIDÁCIA: Batérie nesmú byť odložené do bežného komunálneho odpadu. Odovzdajte ich na príslušnom zbernom mieste.

Čistenie a údržba



Varovanie:

- Pred čistením klimatizačné zariadenie vypnite a odpojte od napájania. Inak môže dôjsť k úrazu elektrickým prúdom.
- Nikdy neumývajte klimatizačné zariadenie vodou. Inak môže dôjsť k úrazu elektrickým prúdom.
- Na čistenie klimatizačného zariadenia nepoužívajte leptavé kvapaliny (napríklad riedidlo alebo benzín). Inak môže dôjsť k poškodeniu krytu zariadenia.

Čistenie vonkajšieho krytu a mriežky

Čistenie vonkajšieho krytu:

Keď je vonkajší kryt zaprášený, utrite ho mäkkou utierkou. Ak je vonkajší kryt veľmi špinavý (napríklad masťný), očistite ho neutrálnym čistiacim prostriedkom.

Čistenie mriežky: Použite čistiaci prostriedok alebo mäkkú kefu.

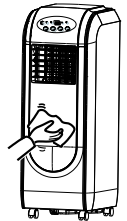

Čistenie filtra

1. Vyberte filter

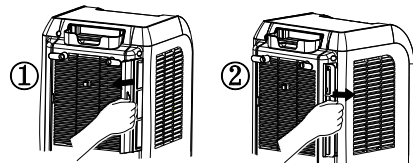

2. Vyčistite filter

Na čistenie filtra použite čistiaci prostriedok alebo vodu. Ak je filter veľmi špinavý (napríklad masťný), použite na očistenie teplú vodu (40 °C) s rozpusteným neutrálnym čistiacim prostriedkom a potom ho nechajte na tienistom mieste vysušiť.

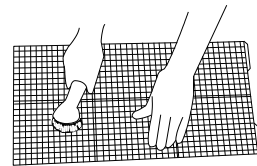

3. Nainštalujte filter

Po očistení a vysušení nainštalujte filter späť.

Poznámka:

- Filter by mal byť očistený približne raz za tri mesiace. Ak zariadenie pracuje v prostredí, kde je viac prachu, mali by ste ho čistiť častejšie.
- Nesušte filter pomocou ohňa alebo sušiča vlasov. Filter by sa mohol zdeformovať alebo začať horieť.

Čistenie hadice na odvod tepla

Odpojte hadicu na odvod tepla od klimatizačného zariadenia, očistite ju, vysušte a potom nainštalujte späť. (Postup inštalácie a odpojenia vid' časti „Inštalácia hadice na odvod tepla“ a „Odpojenie hadice na odvod tepla“.)

Kontrola pred sezónnym použitím

1. Skontrolujte, či nie sú otvory na prívod a výfuk vzduchu zablokované.
2. Skontrolujte, či sú napájacia zástrčka a zásuvka v dobrom stave.
3. Skontrolujte, či je filter čistý.
4. Skontrolujte, či sú v diaľkovom ovládači nainštalované batérie.
5. Skontrolujte, či sú prípojky A, B, C a hadica na odvod tepla pevne nainštalované.
6. Skontrolujte, či nie je hadica na odvod tepla poškodená.

Kontrola po sezónnom použití

1. Odpojte prívod napájania.
2. Očistite filter a vonkajší kryt.
3. Odstráňte prach a nečistoty na klimatizačnom zariadení.
4. Vypusťte vodu nahromadenú v integrovanej vaničke (podrobnosti vid' časť „Odtok vody“).
5. Skontrolujte, či nie sú prípojky A, B, C a hadica na odvod tepla poškodené. Ak sú poškodené, kontaktujte predajcu.

Dlhodobé skladovanie

Ak nebudete klimatizačné zariadenie dlho používať, dodržiavajte nasledujúce pokyny na zaistenie dobrého stavu:

- Uistite sa, že v integrovanej vaničke nie je nahromadená žiadna voda a že je hadica na odvod tepla odpojená.
- Odpojte napájaciu zástrčku od zásuvky a zmotajte napájací kábel.
- Očistite klimatizačné zariadenie a dobre ho zabaľte, aby bolo chránené pred prachom a vlhkosťou.

Informácie o recyklácii

- Mnoho obalových materiálov je recyklovateľných. Odložte ich do príslušných kontajnerov na recyklovateľný odpad.
- Ak budete chcieť zlikvidovať opotrebované klimatizačné zariadenie, kontaktujte miestne zberné stredisko alebo požiadajte predajcu o radu, ako zariadenie správne zlikvidovať.

Riešenie problémov

Skôr ako požiadate o opravu zariadenia, prečítajte si nasledujúci prehľad. Ak sa vám nepodarí problém odstrániť, kontaktujte miestneho predajcu alebo autorizovaný servis.

Problém	Príčina	Riešenie
Klimatizačné zariadenie nepracuje.	Došlo k výpadku napájania?	Počkajte na obnovenie dodávky elektriny.
	Je zástrčka uvoľnená?	Zasuňte zástrčku do zásuvky.
	Vypadol istič alebo je vypálená poistka?	Požiadajte odborníka o kontrolu ističa alebo o výmenu poistky.
	Je chybný elektrický rozvod alebo napájací kábel?	Požiadajte elektrikára o opravu.
	Bolo zariadenie ihneď po vypnutí opäť zapnuté?	Počkajte 3 minúty a potom zariadenie opäť zapnite.
Nedostatočné chladenie (kúrenie)	Je napájacie napätie veľmi nízke?	Počkajte, pokiaľ sa neobnoví správna hodnota napätia.
	Je vzduchový filter veľmi špinavý?	Vyčistite vzduchový filter.
	Je nastavená správna teplota?	Zmeňte nastavenú teplotu.
	Sú zatvorené dvere a okná?	Zatvorte dvere a okná.
Klimatizačné zariadenie neprijíma signál z diaľkového ovládača alebo je dosah signálu malý.	Došlo k narušeniu funkcie zariadenia (napr. výbojom statickej elektriny alebo nestabilným napätím)?	Odpojte napájaciu zástrčku od zásuvky. Po 3 minútach zástrčku opäť zapojte a zapnite zariadenie.
	Je diaľkový ovládač dostatočne blízko?	Dosah signálu diaľkového ovládača je 8 metrov. Nepoužívajte ovládač na väčšiu vzdialenosť.
	Je dráha signálu zablokovaná nejakými prekážkami?	Odstráňte prekážky.
	Diaľkový ovládač má malý dosah?	Skontrolujte batérie v diaľkovom ovládači. Ak majú nízke napätie, vymeňte ich.
	Je v miestnosti žiarivkové osvetlenie?	Priblížte diaľkový ovládač ku klimatizačnému zariadeniu. Vypnite žiarivkové osvetlenie a skúste to opäť.
Z klimatizačného zariadenia nefúka vzduch.	Je prívod alebo výfuk vzduchu zablokovaný?	Odstráňte prekážky.
	V režime Kúrenie: Dosiahla teplota v miestnosti nastavenú hodnotu?	Po dosiahnutí nastavenej hodnoty sa zo zariadenia prestane vyfukovať vzduch.
	Bol práve spustený režim Kúrenie?	Aby sa zabránilo vyfukovaniu studeného vzduchu, spustí sa ventilátor s určitým oneskorením. Je to normálny jav.
	Je na výparníku námraza? (Skontrolujte po vytiahnutí filtra.)	Je to normálny jav. V zariadení prebieha odmrazovanie. Po dokončení odmrazovania bude zariadenie pokračovať v prevádzke.
Nie je možné nastaviť teplotu	Pracuje zariadenie v režime Automatika?	V režime Automatika sa teplota nedá nastaviť.
	Je požadovaná teplota mimo nastaviteľný rozsah?	Rozsah nastavenia teploty: 16–30 °C.
Je cítiť zápach.	V miestnosti je zdroj zápachu, napríklad nábytok, cigarety atď.	Odstráňte zdroj zápachu. Vyčistite filter.
Abnormálny zvuk pri prevádzke.	Bola činnosť jednotky ovplyvnená búrkou, rádiovým rušením a pod.?	Odpojte zariadenie od napájania, po chvíli ho opäť pripojte a zapnite.
Je počuť zvuk tečúcej vody.	Bolo zariadenie práve zapnuté alebo vypnuté?	Je to zvuk prúdenia chladiva v zariadení. Je to normálny jav.
Je počuť praskanie.	Bolo zariadenie práve zapnuté alebo vypnuté?	Zvuk je spôsobený tepelným rozťahovaním alebo zmršťovaním plastových krytov pri zmene teploty.

Kód poruchy

Kód	Príčina	Riešenie
E5	Ochrana proti nízkemu tlaku a nadprúdu.	Odpojte zariadenie od napájania, po 10 minútach ho opäť pripojte a zapnite. Ak sa stále zobrazuje porucha „E5“, kontaktujte servis.
H8	Integrovaná vanička je zaplnená vodou.	1. Vypustíte z vaničky vodu. 2. Ak sa stále zobrazuje porucha „H8“, kontaktujte servis.
F1	Porucha snímača okolitej teploty.	Kontaktujte servis.
F2	Porucha snímača teploty výparníka.	Kontaktujte servis.
F0	1. Únik chladiva. 2. Zablockovaný chladiaci okruh.	1. Vypnite zariadenie, odpojte ho od napájania, po 30 minútach ho opäť pripojte a zapnite. 2. Ak porucha stále trvá, kontaktujte servis.
H3	1. Nevhodné prevádzkové podmienky. 2. Špinavý výparník alebo kondenzátor. 3. Abnormálny stav systému.	1. Skontrolujte, či nie je okolitá teplota a vlhkosť veľmi vysoká. Keď je okolitá teplota veľmi vysoká, odpojte zariadenie od napájania a pripojte ho a zapnite, až keď okolitá teplota klesne pod 35 °C. 2. Skontrolujte, či nie je výparník alebo kondenzátor zablockovaný. Ak áno, odstráňte nečistoty, vypnite jednotku a potom ju opäť zapnite. 3. Ak porucha stále trvá, kontaktujte servis.



Varovanie

- Ak sa vyskytnú nasledujúce javy, klimatizačné zariadenie ihneď vypnite, odpojte od napájania a kontaktujte predajcu.
 - Napájací kábel sa prehrieva alebo je poškodený.
 - Abnormálny zvuk pri prevádzke.
 - Neprijemný zápach.
 - Únik vody.
- Klimatizačné zariadenie sami neopravujte ani neupravujte.
- Prevádzka klimatizačného zariadenia za nevhodných podmienok môže spôsobiť poruchu, úraz elektrickým prúdom alebo požiar.

Inštalácia

Upozornenia k inštalácii

Varovania:

- Dodržiavajte všetky relevantné štátne normy a vyhlášky.
- Nepoužívajte poškodený alebo neštandardný napájací kábel.
- Pri inštalácii a údržbe buďte opatrní. Pri nesprávnom postupe hrozí úraz elektrickým prúdom, zranenie alebo iné nehody.

Výber miesta na inštaláciu

Základné podmienky

Inštalácia zariadenia na nasledujúcich miestach môže spôsobiť poruchu. Ak nie je možné zariadenie umiestniť inam, poraďte sa s predajcom.

1. Miesta, kde sú veľké zdroje tepla, výpary, horľavé/výbušné plyny alebo leptavé látky, rozptýlené vo vzduchu a vysokofrekvenčné zariadenia (napríklad zväračky alebo lekárske prístroje).
3. Miesta blízko pobrežia mora.
4. Miesta, kde je vo vzduchu olej, dym a sýraté plyny.
5. Iné miesta s neobvyklými podmienkami.

Podmienky na prevádzku zariadenia

1. Prívod a výfuk vzduchu musí byť dostatočne ďaleko od prekážok a v ich blízkosti nesmú byť žiadne predmety. Inak môže dôjsť k narušeniu funkcie zariadenia.
2. Vyberte miesto, kde nebude hluk a vyfukovaný vzduch z hadice rušiť okolie.
3. Snažte sa, aby zariadenie nebolo blízko žiarivkového osvetlenia.
4. Zariadenie nie je vhodné inštalovať do práčovne.
5. Zariadenie nie je určené na chladenie serverovni a nonstop prevádzok. Na neskoršie reklamácie z týchto dôvodov nebude braný ohľad.

Podmienky pre elektrické pripojenie







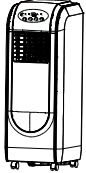
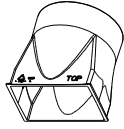
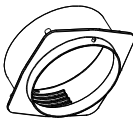
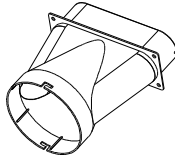
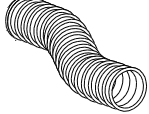

Bezpečnostné pokyny

1. Pri inštalácii jednotky je nutné dodržiavať elektrotechnické bezpečnostné normy a predpisy.
2. Na pripojenie zariadenia použite vhodný a bezpečný napájací rozvod.
3. Keď je napájací kábel poškodený, musí byť vymenený výrobcom, autorizovaným servisom alebo osobou s príslušnou kvalifikáciou, aby sa obmedzilo možné riziko.
5. Pred spustením akejkoľvek práce na elektrickom zariadení odpojte napájanie.
6. Nepripájajte napájanie pred dokončením inštalácie.
7. Klimatizačné zariadenie je elektrické zariadenie triedy I. Musí byť správne uzemnené podľa platných noriem. Pripojenie uzemneniu musí vykonať kvalifikovaný odborník. Zaisťte stálu kontrolu funkčnosti uzemnenia, inak môže dôjsť k úrazu elektrickým prúdom.
8. Žltozelený alebo zelený vodič v zariadení je zemiaci vodič, ktorý nesmie byť použitý na žiadne iné účely.
9. Zemný odpor musí vyhovovať platným elektrotechnickým bezpečnostným normám.
10. Zariadenie musí byť nainštalované podľa miestnych noriem a predpisov.



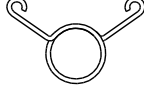

Príprava pred inštaláciou

Poznámka: Pred inštaláciou skontrolujte, či máte všetko príslušenstvo.

Zoznam príslušenstva

 Jednotka	 Prípojka A	 Prípojka B	 Prípojka C	
 Hadica na odvod tepla	 Skrutka (1)	 Držiak hadice	 Gumová zátka	 Svorka hadice (2)
 Odtoková hadica	 Diaľkový ovládač	 Batérie (2) (AAA 1,5 V)	 Návod na obsluhu	

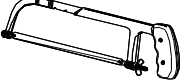
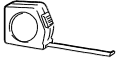
Nástroje potrebné na inštaláciu

 Křížový skrutkovač	 Plochý skrutkovač	 Pílka
 Meter	 Nožnice	 Ceruzka

Inštalácia hadice na odtok vody

Poznámka: Nainštalujte odtokovú hadicu pred spustením zariadenia. Nesprávny odtok vody ovplyvní normálnu prevádzku zariadenia.

1. Vyberte gumovú zátku z vývodu odtoku.

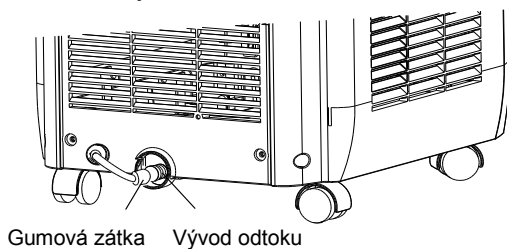

2. Upevnite držiak odtokovej hadice pomocou skrutky na pravú stranu zadného panela v blízkosti vývodu odtoku.

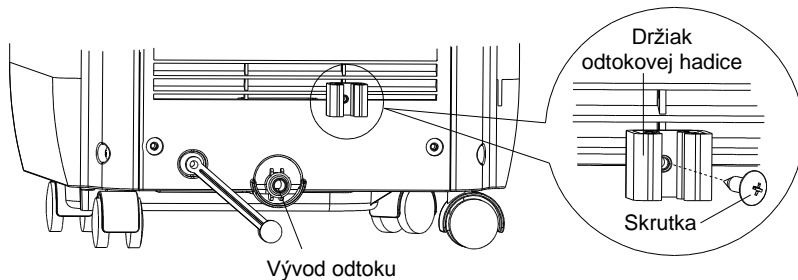

3. Nasuňte odtokovú hadicu na vývod odtoku a zaistite ju svorkou.

4. Do druhého konca odtokovej hadice zasuňte gumovú zátku a zaistite ju svorkou. Potom upevnite odtokovú hadicu do držiaka.

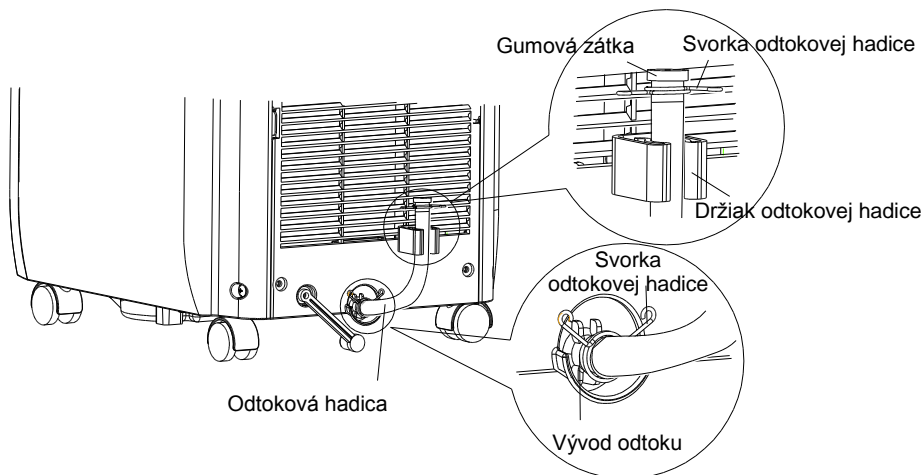

Inštalácia hadice na odvod tepla

1. Naskrutkujte na konce hadice prípojku A a prípojku B v smere hodinových ručičiek.

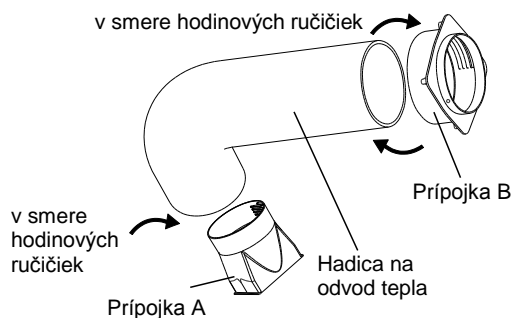

2. Naložte prípojku A hadice na odvod tepla (strana označená „TOP“ je hore) do drážok v zariadení a zacvaknite ju.

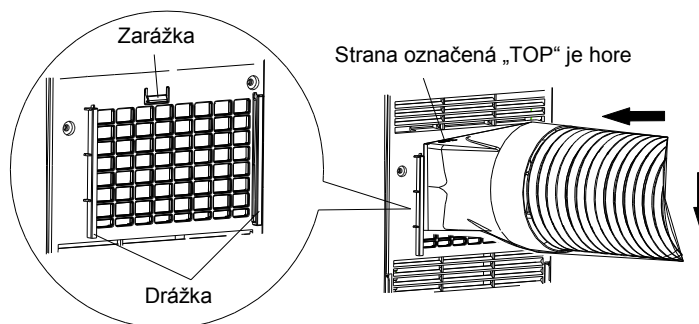

3. Nasmerujte vodiaci kolíček prípojky B na hadicu na odvod tepla do otvoru v prípojke C a trochu ju pootočte, aby boli prípojky B a C pevne spojené.

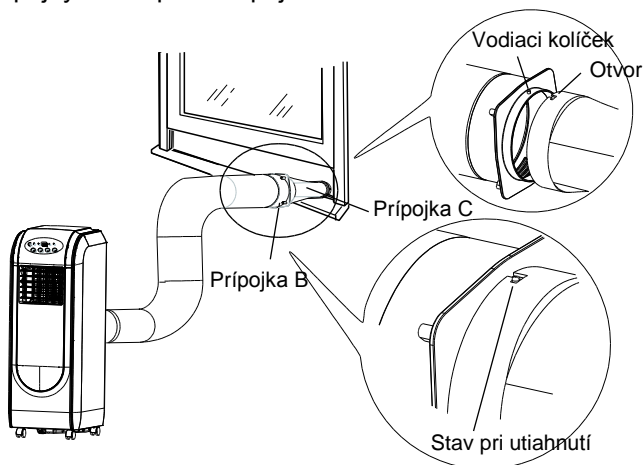

Pokyny na inštaláciu hadice na odvod tepla

Na zlepšenie účinnosti chladenia by mala byť hadica na odvod tepla čo možno najkratšia a bez veľkých ohybov, aby bol zaistený dobrý odvod tepla.

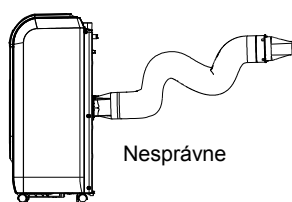
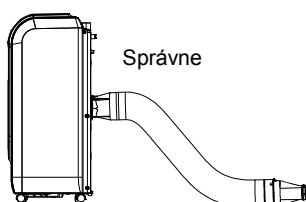
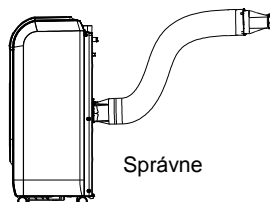
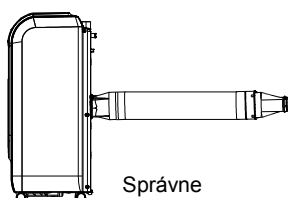

- Dĺžka hadice na odvod tepla je v krátkom stave menej ako 1 meter. Odporúčame použiť čo najkratšiu hadicu.
- Hadica by mala byť nainštalovaná čo najrovnejšie. Hadicu nikdy nepredlžujte a nepripájajte k inej výfukovej hadici.

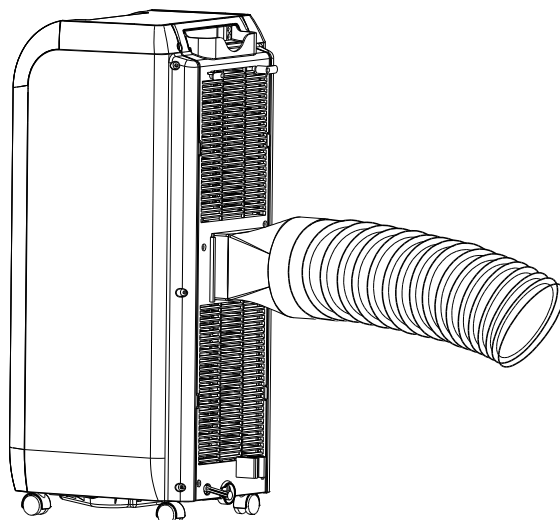

- Správnu inštaláciu ukazuje obrázok nižšie. (Pri vyvedení hadice cez stenu by mala byť výška otvoru nad podlahou 40–130 cm.)

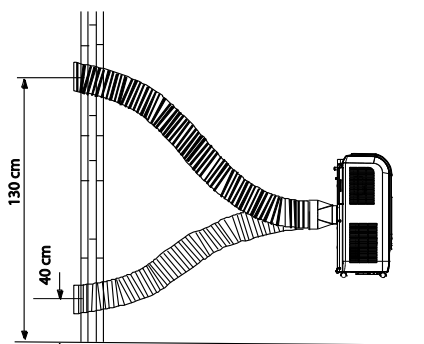

- Nasledujúci obrázok ukazuje chybnú inštaláciu. (Keď je hadica veľmi ohnutá, môže to ľahko spôsobiť poruchu.)

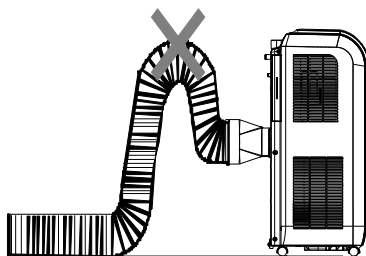

Odpojenie hadice na odvod tepla

1. Odpojte prípojku B.
Odpojte prípojku B od prípojky C.
2. Odpojte prípojku A.
Stlačte zarážku, zodvihnite prípojku A hore a vyberte ju.

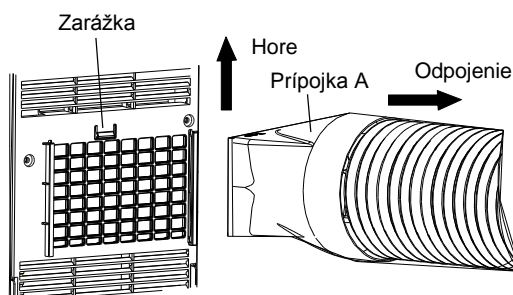
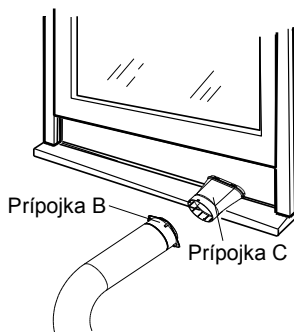

Skúška prevádzky

- Pripojte napájanie a stlačte tlačidlo ON/OFF na diaľkovom ovládači, aby ste spustili zariadenie.
- Stlačením tlačidla MODE nastavujte jednotlivé režimy prevádzky (Automatika, Chladenie, Odvlhčovanie, Ventilátor alebo Kúrenie) a kontrolujte, či zariadenie pracuje normálne.
- Ak je okolitá teplota nižšia ako 16 °C, zariadenie nemôže pracovať v režime Chladenie.

Odtok vody

- Počas režimu Chladenie bude skondenzovaná voda stekať do integrovanej vaničky, kde je rozprašovaná čerpadlom. Pretože je teplota kondenzátora vysoká, väčšina skondenzovanej vody sa odparí a je odvedená spoločne s teplým vzduchom von. Obvykle sa preto v integrovanej vaničke nahromadí len málo skondenzovanej vody a nemusíte ju často vypúšťať. V režime Odvlhčovanie je vypúšťanie vody častejšie.
- Keď sa vanička zaplní vodou, ozve sa 8× zvukový signál a na displeji sa zobrazí kód „H8“, aby bol užívateľ upozornený, že je potrebné vypustiť vodu.
 - Premiestnite zariadenie na vhodné miesto, kde sa dá vypustiť voda. Zariadenie pri premiestňovaní nenakláňajte a udržiavajte ho vo vzpriamenej polohe.
 - Vyberte odtokovú hadicu z držiaka a vytiahnite z nej gumovú zátku.
 - Po vypustení vody naložte gumovú zátku späť do odtokovej hadice a upevnite hadicu do držiaka.
 - Keď je voda vypustená a kompresor stál dlhšie ako 3 minúty, bude zariadenie pokračovať v prevádzke.



Schéma zapojenia



BK	Čierna
BN	Hnedá
BU	Modrá
GN	Zelená
PE	Uzemnenie
RD	Červená
WH	Bielá
YE	Žltá
YEGN	Žltozelená

Energetický štítok

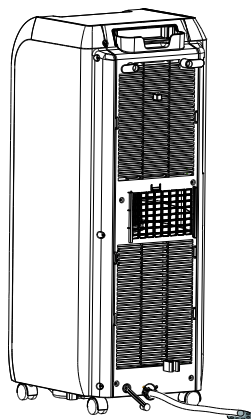
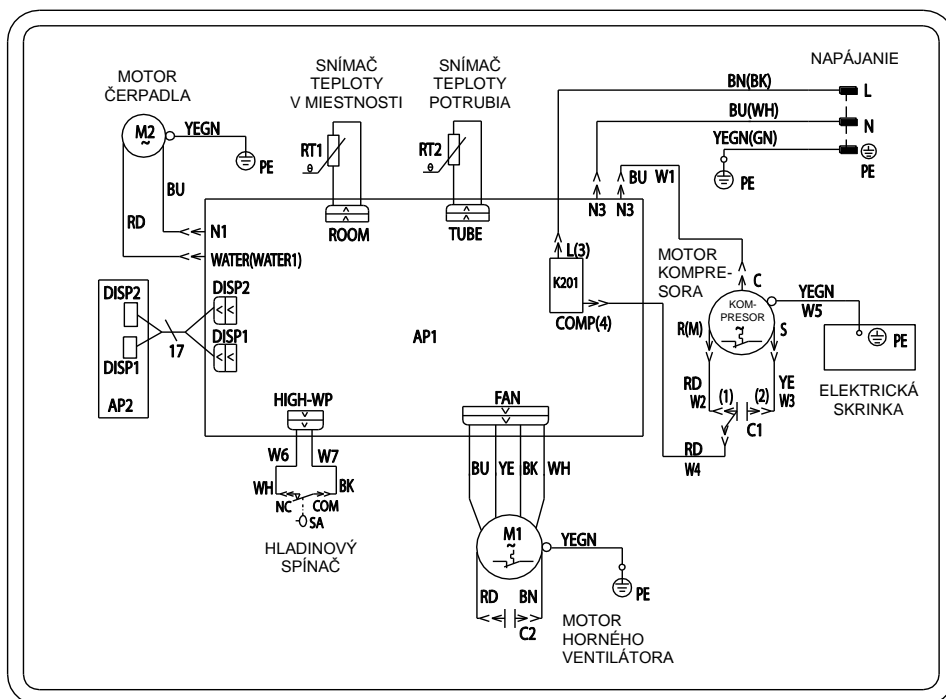
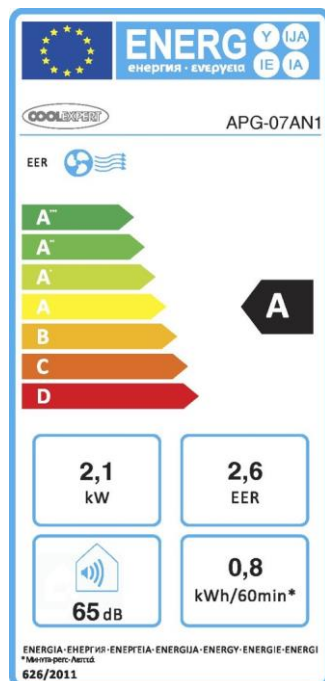

Technické parametry

Kategória	Lokálny klimatizátor		
Označenie modelu	APG-07AN1		
Opis	Symbol	Hodnota	Jednotka
Menovitý chladiaci výkon	P_{rated} Chladienia	2,1	kW
Menovitý vykurovací výkon	P_{rated} vykurovania	-	kW
Menovitý chladiaci príkon	P_{EER}	0,79	kW
Menovitý vykurovací príkon	P_{COP}	-	kW
Menovitý chladiaci súčiniteľ	EER_d	2,6	-
Menovitý vykurovací súčiniteľ	COP_d	-	-
Spotreba energie v režime vypnutia termostatu	P_{TO}	89,2	W
Spotreba energie v pohotovostnom režime	P_{SB}	0,4	W
Spotreba elektrickej energie pre chladienie	Q_{SD}	0,8	kWh / h
Spotreba elektrickej energie pre vykurovanie	Q_{SD}	-	kWh / h
Hladina akustického výkonu (iba vnútorná)	LWA	61 / 63 / 65	dB(A)
Potenciál chladiava prispievať ku globálnemu otepľovaniu	GWP	2088	kgCO ₂ eq.
Energetická trieda	chladienie / vykurovanie	A / -	-
Chladivo	typ* / váha	R410A / 0,48	typ / kg
Optimálna veľkosť miestnosti	plocha	9 - 15	m ²
Napätie	-	~ 220 - 240	V
Frekvencia	-	50	Hz
Menovitý prúd	-	4,9	A
Cirkulácia vzduchu	-	330	m ³ / hod
Hadica pre odvod teplého vzduchu	dĺžka / priemer	150 / 14,3	cm
Odvlhčovanie	-	18,0	litrov / deň
Rozmery výrobku	(š x v x h)	300 x 807 x 375	mm
Rozmery výrobku s obalom	(š x v x h)	355 x 850 x 565	mm
Hmotnosť výrobku	-	24,0	kg
Hmotnosť výrobku s obalom	-	28,0	kg
Meno a adresa výrobcu alebo jeho splnomocneného zástupcu	Výrobca: SINCLAIR CORPORATION Ltd., 1-4 Argyll St., London, UK Zástupca: NEPA Slovakia, spol. s r.o., Technická 2, Bratislava 821 04, SR		
Kontaktné údaje na získanie ďalších informácií	www.coolexpert-world.com / info@coolexpert-world.com		

* R410A (50% HFC-32, 50% HFC-125)

* GWP: 2088; 1.00 t CO₂ eq.

* Obsahuje fluórované skleníkové plyny zahrnuté v Kjótskom protokole.

Použitie chladivo

Informácie týkajúce sa použitého chladiaceho prostriedku

- Toto zariadenie obsahuje fluórované skleníkové plyny zahrnuté v Kjótskom protokole. Údržba a likvidácia musí byť vykonaná kvalifikovaným personálom.
- Typ chladiaceho prostriedku: R410A
- Zloženie chladiaceho prostriedku R410A: (50% HFC-32, 50% HFC-125)
- Množstvo chladiaceho prostriedku: vid' prístrojový štítok, **hermeticky uzavretý systém**
- Hodnota GWP: 2087.5
- GWP = Global Warming Potential (potenciál globálneho otepľovania)

Výrobca, splnomocnený zástupca

- Výrobca: SINCLAIR CORPORATION Ltd., 1-4 Argyll St., London, UK
- Splnomocnený zástupca: NEPA Slovakia, spol. s r.o., Technická 2, Bratislava 821 04, SR
- Zariadenie bolo vyrobené v Číne (Made in China)

Kontakt na servisnú podporu

Servis – záručný a pozáručný

- V prípade poruchy, problémov s kvalitou alebo iných, odpojte zariadenie od napájania a kontaktujte prosím miestneho predajcu alebo autorizované servisné stredisko.
- Kontaktný telefón pre SR: 232 605 030 každý pracovný deň v dobe od 8:00 - 16:00 h.
- Informácie o produktoch nájdete na: www.coolexpert-world.com
- Napíšte nám: info@coolexpert-world.com
- **Tiesňové volanie - telefónne číslo: 112**

