

Klimatizačné zariadenie delené pre montáž na stenu



ACH-12FC

Návod na obsluhu

◆ OBSAH

Prevádzka a údržba – prevádzkové poznámky	3
Poznámky k používaniu	5
Názvy a funkcie jednotlivých častí	7
Funkcie bezdrôtového diaľkového ovládača	8
Núdzová prevádzka	13
Čistenie a ošetrovanie	14
Lokalizácia a odstraňovanie porúch	16
Poznámky k inštalácii	19
Rozmerový výkres inštalácie	21
Inštalácia vnútornej jednotky	22
Inštalácia vonkajšej jednotky	23
Kontrola po inštalácii a skúšobná prevádzka	26



Tento symbol vyznačuje zakázané položky.



Tento symbol vyznačuje položky, ktorými by ste sa mali riadiť.

Výrobky uvedené v tejto príručke sa môžu líšiť od skutočných v závislosti od modelu; niektoré modely majú displej, iné nie – umiestnenie a tvar displeja vid' skutočný výrobok.









Tento prístroj nie je určený na to, aby ho používali osoby (vrátane detí) so zníženými fyzickými, zmyslovými alebo mentálnymi schopnosťami alebo nedostatočnými skúsenosťami alebo znalosťami, ak ho neobsluhujú pod dozorom alebo neboli poučené osobou zodpovednou za ich bezpečnosť.
Dávajte pozor na deti, aby sa s prístrojom nehrali.



Nelikvidujte tento prístroj ako netriedený komunálny odpad.
Dávajte ho do zberne pre špeciálnu likvidáciu.

R410A: GWP: (R32/125: 50/50): 1900
POISTKA: T3.15AL 250V

◆ Prevádzka a údržba – prevádzkové poznámky

<p>⚠️ ★ Uzemnenie: Musí byť pripojené k uzemneniu!</p>  <p>Ak tomu tak nie je, požiadajte kvalifikovaného pracovníka, aby vykonal inštaláciu. Ďalej nepripájajte zemniaci vodič k plynovému, vodovodnému alebo odpadov potrubiu alebo k iným nevhodným miestam.</p>	<p>★ Ak klimatizáciu nebudete dlhý čas používať, vyťahnite zástrčku z elektrickej zásuvky.</p>  <p>Inak môže viesť nahradený prach k požiaru alebo úrazu elektrickým prúdom.</p>	<p>★ Zvoľte najvhodnejšiu teplotu.</p>  <p>Teplota v miestnosti by mala byť asi o 5 stupňov nižšia ako vonku.</p> <p>Môže to ušetriť elektrinu.</p>
<p>★ Počas prevádzky nenechajte dlho otvorené okná a dvere.</p>  <p>Mohlo by to znížiť výkon klimatizácie.</p>	<p>★ Neblokujte vstupné a výstupné vzduchové otvory vonkajšej ani vnútornej jednotky.</p>  <p>Mohlo by to znížiť výkon klimatizácie alebo vyvolať poruchu.</p>	<p>★ Horľavé spreje udržiavajte vo vzdialenosti väčšej ako 1 m od jednotiek.</p>  <p>Mohlo by to viesť k požiaru alebo výbuchu.</p>
<p>★ Presvedčte sa prosím, či je nainštalovaný podstavec dostatočne pevný.</p>  <p>Keby bol poškodený, mohla by jednotka spadnúť a spôsobiť zranenie.</p>	<p>★ Nestúpajte na vonkajšiu jednotku ani na ňu nič neodkladajte.</p>  <p>Pád z vonkajšej jednotky môže byť nebezpečný.</p>	<p>★ Nepokúšajte sa opravovať klimatizáciu sami.</p>  <p>Nesprávna oprava povedie k úrazu elektrickým prúdom alebo požiaru; ohľadne opravy preto kontaktujte servisné stredisko.</p>

◆ Prevádzkové poznámky

- ★ Ak je poškodený napájací kábel, musí ho vymeniť výrobca alebo jeho autorizovaný servis alebo podobne kvalifikovaná osoba, aby sa zabránilo nebezpečenstvu.



- ★ Prúd vzduchu je možné vhodne nastaviť. Počas prevádzky nastavujte vertikálny prúd vzduchu nastavením natáčacích lamiel hore alebo dolu. Potom uchopte obidva konce ľavej a pravej lamely pre nastavenie prúdu vzduchu vo vodorovnom smere.



Lamela pre smer
vľavo/vpravo

Lamela pre smer
hore/dolu

- ★ Do vstupných a výstupných vzduchových otvorov nedávajte ruky alebo tyče.



Inak si privodíte úraz.

- ★ Nefúkajte vzduch priamo na zvieratá a rastliny. Mohlo by to na ne mať negatívny vplyv.



- ★ Nefúkajte studený vzduch na telo dlhý čas.



Môže to vyvolať zdravotné problémy.

- ★ Nepoužívajte klimatizáciu na iné účely, napríklad sušenie odevov, konzerváciu jedál a pod.



- ★ Striekanie vody na klimatizáciu môže vyvolať úraz elektrickým prúdom alebo poruchu.



- ★ Nedávajte do blízkosti klimatizácie vykurovacie teleso.



Vínou nedokonalého spaľovania môže vzniknúť toxický oxid uhoľnatý (CO).

◆ Poznámky k používaniu

Princíp funkcie a špeciálne funkcie pre chladenie

Princíp:

Klimatizácia pohlcuje teplo v miestnosti a odovzdáva ho do vonkajšieho priestoru, takže klesá teplota vo vnútri miestnosti. Chladiaci výkon klimatizácie sa zvyšuje alebo znižuje podľa vonkajšej teploty.

Funkcia ochrany proti zamrznutiu:

Keď jednotka pracuje v režime CHLADENIA a pri nízkej teplote, môže sa na výmeníku tepla vytvoriť námraza. Keď teplota vnútorného výmeníku tepla klesne pod 0°C, mikropočítač vnútornej jednotky vypne chod kompresoru a chráni tým jednotku.

Princíp funkcie a špeciálne funkcie pre kúrenie

Princíp:

- * Klimatizácia pohlcuje vonkajšie teplo a odovzdáva ho do vnútorného priestoru. Takto sa zvyšuje teplota v miestnosti. Jedná sa o princíp tepelného čerpadla. Jeho vykurovací výkon sa zníži, keď sa zníži vonkajšia teplota.
- * Keď vonkajšia teplota klesne pod -5°C, použite prosím iné zdroje tepla.

Odmrazovanie:

- * Keď je nízka vonkajšia teplota a vysoká vlhkosť, môže sa po dlhšej dobe prevádzky na vonkajšej jednotke vytvoriť námraza, ktorá ovplyvní účinnosť kúrenia. Spustí funkcia automatického odmrázovania a funkcia kúrenia sa na 8 až 10 minút vypne.
- * Počas automatického odmrázovania sa zastavia motory vnútornej a vonkajšej jednotky.
- * Počas odmrázovania bliká indikátor vnútornej jednotky, z vonkajšej jednotky môže vychádzať para. Súvisí to s odmrázovaním, nie je porucha.
- * Po skončení odmrázovania sa kúrenie automaticky obnoví.

Funkcia brániaca fúkaniu studeného vzduchu:

Ak v režime „kúrenia“ nedosiahne teplota výmeníku vnútornej jednotky určité hodnoty, nebude vnútorná jednotka pracovať, aby sa zabránilo vyfukovaniu studeného vzduchu do miestnosti. K ohriatiu dôjde do 3 minút. K tomuto stavu môže dôjsť pri zapnutí režimu kúrenia, po ukončení automatického odmrázovania alebo pri kúrení pri nízkej teplote.

Lahký vánok

V nasledujúcich situáciách môže vnútorná jednotka vydávať ľahký vánok a otočiť natáčaciu lamelu do určitej polohy:

1. V režime „kúrenia“ pri zapnutej jednotke kompresor nedosiahne podmienky spustenia.
2. V režime „kúrenia“ teplota dosiahne žiadanej hodnoty a kompresor sa asi na 1 minútu zastaví.

◆ Poznámky k používaniu

✘ Rozsah pracovných teplôt

	Vnútorná strana DB/WB(°C)	Vonkajšia strana DB/WB(°C)
Maximálne chladenie	32/33	43/26
Minimálne chladenie	21/15	21/-
Maximálne kúrenie	27/-	24/18
Minimálne kúrenie	20/-	-5/-6

Rozsah prevádzkových teplôt (vonkajšia teplota) pre chladiacu a vykurovaciu jednotku je -5°C ~ 43°C.

◆ Názvy a funkcie jednotlivých častí

Vnútroiná jednotka

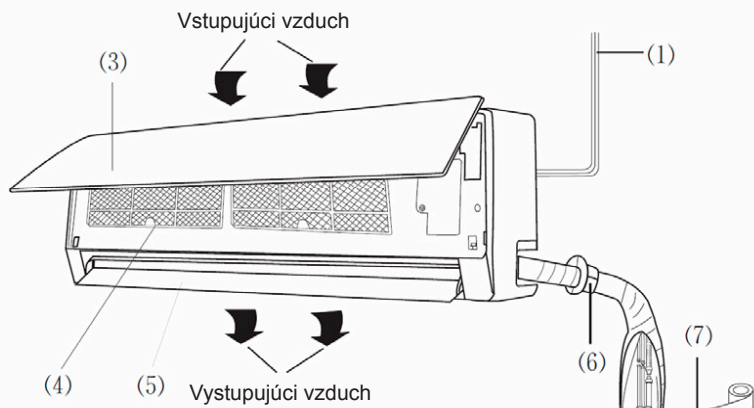

Indikátory na displeji:

- ❄ : Chladenie (Cool)
- 💧 : Odvlhčovanie (Dry)
- 🌀 : Ventilátor (Fan)
- ☀ : Kúrenie (Heat)
- ⏻ : Prevádzka (Run)
- BB : Žiadaná teplota (Set temp.)

(2) Bezdrotový diaľkový ovládač

- (1) Napájací kábel
- (2) Diaľkový ovládač
- (3) Čelný panel
- (4) Filtre
- (5) Natáčacia lamela
- (6) Objímka potrub.
- (7) Ovíjacia páska
- (8) Spojovací kábel
- (9) Odtoková hadica

Vonkajšia jednotka

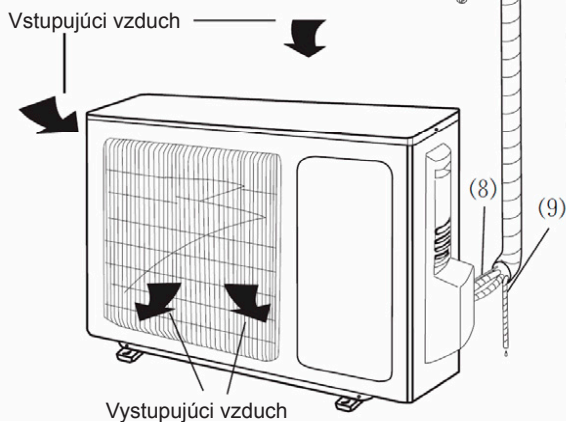

◆ Funkcie bezdrôtového diaľkového ovládača

Funkcie bezdrôtového diaľkového ovládača a ich názvy

Poznámka: Medzi prijímačom signálu a diaľkovým ovládačom nesmú byť žiadne prekážky. Diaľkový ovládač nepušťte a nehádzte ho. Do diaľkového ovládača sa nesmie dostať žiadna kvapalina, nedávajte ho na priame slnko alebo iné horúce miesto.

Vysielač signálu



Diaľkový ovládač

ON/OFF Tlačidlo ON/OFF

- Keď stlačíte toto tlačidlo, jednotka sa zapne alebo vypne, čo môže vymazať posledné nastavenie časovača alebo funkciu spánku.

MODE Tlačidlo MODE

- Keď budete stláčať toto tlačidlo, bude sa prevádzkový režim meniť takto:



△ AUTOMATIKA (AUTO)

☀ CHLADENIE (COOL)

💧 ODVLHČOVANIE (DRY)

🌀 VENTILÁTOR (FAN)

☀ KÚRENIE (HEAT)

(Pozn.: nie pre jednotky len pre chladenie)

(+/-) Tlačidlo TEMP. (+/-)

- Keď stlačíte tlačidlo +, žiadaná teplota sa zvýši o 1°C. Keď stlačíte tlačidlo -, žiadaná teplota sa zníži o 1°C. Keď tlačidlo stlačíte a podržíte, bude sa žiadaná teplota meniť rýchlo v rozsahu 16 až 30°C.

FAN Tlačidlo FAN

- Každým stlačením tohto tlačidla sa rýchlosť ventilátoru zmení takto:

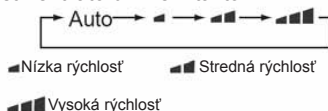

Pozn.: V režime odvlhčovania nie je možné rýchlosť ventilátoru nastaviť, je stále nízka, ale keď stlačíte toto tlačidlo, ovládač vyšle tento signál.

☀ Tlačidlo natáčania hore a dolu

- V tomto režime platí pre diaľkový ovládač štandardne režim jedného natočenia; stlačením tohto tlačidla môžete zapnúť alebo vypnúť funkciu natáčania hore a dolu.
- Keď je jednotka vypnutá, stlačte súčasne tlačidlá „+“ na natáčanie hore a dolu; môžete prepínať medzi režimom jedného natočenia a režimom trvalého natáčania, 2 sekundy blíkajú ☀.
- Keď budete v režime trvalého natáčania stlačiť toto tlačidlo, zmení sa uhol natočenia hore a dolu nasledovne:

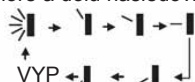

- Keď sa natáčacia lamela pohybuje hore a dolu v okamihu vypnutia jednotky, okamžite sa zastaví v aktuálnej polohe. Symbol ☀ znázorňuje, že sa lamela natáča hore a dolu, ako je uvedené na obrázku hore.

Funkcie bezdrôtového diaľkového ovládača

Funkcie bezdrôtového diaľkového ovládača a ich názvy

POZNÁMKA: Tento diaľkový ovládač je univerzálny a je možné ho používať pre mnoho rôznych jednotiek; v ďalšom texte nie sú popísané tlačidlá tohto ovládača, ktoré nie sú pre túto jednotku funkčné.



Diaľkový ovládač

HEALTH | SAVE

Tlačidlo HEALTH | SAVE

- Funkcia ZDRAVIA (HEALTH): Táto funkcia nie je pre túto jednotku aktívna. Keď stlačíte toto tlačidlo, z hlavnej jednotky sa ozve cvaknutie, ale bude pracovať v pôvodnom stave.
- Funkcia úspory energie: Po stlačení tlačidla SAVE v režime chladenia prejde jednotka do ÚSPORNÉHO REŽIMU (SAVE). Na diaľkovom ovládači a vnútornej jednotke sa zobrazí "SE". Po stlačení tlačidla SAVE v režime kúrenia prejde jednotka do režimu kúrenia 8°C. Na diaľkovom ovládači sa zobrazí "SE" a na vnútornej jednotke žiadaná teplota 8°C.

TURBO

Tlačítko TURBO

- Týmto tlačidlom sa v režime chladenia alebo kúrenia zapína alebo vypína turbo (zobrazí sa alebo zmizne nápis TURBO). Po zapnutí je jednotka štandardne v režime turbo vypnutá. Túto funkciu nie je možné nastaviť v režimoch automaticky, odvlhčovanie alebo ventilátor, nápis TURBO sa nezobrazí.

TIMER Tlačidlo TIMER

- Keď je jednotka zapnutá, nastavíte týmto tlačidlom časovač na vypnutie. Keď je jednotka vypnutá, nastavíte týmto tlačidlom časovač na zapnutie. Keď raz stlačíte toto tlačidlo, zobrazia sa slová Hour on(off) a blikajú. V tomto prípade stláčajte tlačidlo +/- pre nastavenie času (podržaním tlačidla +/- sa hodnota času bude meniť rýchlo), rozsah nastavenia času je od 0,5 do 24 hodín; ďalším stlačením tohto tlačidla čas potvrdíte; diaľkový ovládač ihneď vyšle signál a nápis Hour on/off prestane blikáť. Ak pri blikajúcom nápisu tlačidlo nestlačíte dlhšie ako 5 sekúnd, nastavenie času sa potvrdí. Po nastavení časovača stlačte toto tlačidlo pre potvrdenie ešte raz.



Tlačidlo natáčania vľavo a vpravo

- V tomto režime platí pre diaľkový ovládač štandardne jednoduchý režim natáčania; stlačením tohto tlačidla môžete zapnúť alebo vypnúť funkciu natáčania doľava a doprava.
- Keď je jednotka vypnutá, stlačte súčasne tlačidlá „+“ a natáčanie doľava a doprava; môžete tak prepínať medzi režimom jedného natočenia a režimom trvalého natáčania, 2 sekundy bliká
- Keď budete v režime trvalého natáčania stláčať toto tlačidlo, zmení sa uhol natočenia doľava a doprava nasledovne:



- Keď sa natáčacia lamela pohybuje doľava a doprava v okamihu vypnutia jednotky, okamžite sa zastaví v aktuálnej polohe. Symbol znázorňuje, že sa lamela natáča doľava a doprava. **Táto funkcia nie je dostupná.**

◆ Funkcie bezdrôtového diaľkového ovládača

Funkcie bezdrôtového diaľkového ovládača a ich názvy

Poznámka: Tento diaľkový ovládač je univerzálny a je možné ho používať pre mnoho rôznych jednotiek; v ďalšom popise nie sú popísané tlačidlá tohto ovládača, ktoré nie sú pro túto jednotku funkčné.

Diaľkový ovládač



SLEEP

Tlačidlo SLEEP

- Stlačením tohto tlačidla je možné vybrať spánok zap a spánok vyp. Po zapnutí je štandardne nastavené spánok vyp. Po vypnutí jednotky sa nastavenie funkcie spánok zruší. Po nastavení funkcie spánok sa zobrazí signál SPÁNOK (Sleep). V tomto režime je možné nastaviť čas časovača. V režimoch ventilátora a automatiky nie je táto funkcia k dispozícii. V režime spánok sa žiadaná teplota nastavuje automaticky.



BLOW

Tlačidlo BLOW a pomocné kúrenie

- Stlačením tohto tlačidla v režime chladenia alebo odvlhčovania sa zapína (zobrazí sa nápis BLOW) alebo vypína (zmizne nápis BLOW) fúkanie. Po zapnutí je jednotka štandardne v režime fúkania vypnutá. Túto funkciu nie je možné nastaviť v režimoch automatiky, ventilátora alebo kúrenia, nápis BLOW sa nezobrazí.



LIGHT

Tlačidlo LIGHT

- Stlačením tohto tlačidla zapnete alebo vypnete SVIETENIE displeja. Keď je nastavené SVIETENIE zapnuté, zobrazí sa ikona  a na displeji budú svietiť indikátory. Keď je nastavené SVIETENIE vypnuté, nebude sa zobrazovať ikona  a na displeji nebudú svietiť indikátory.

TEMP

Tlačidlo zobrazenia teploty

- Po zapnutí sa štandardne zobrazuje žiadaná teplota (podľa požiadavky zákazníka na zobrazovanie: ak neexistuje požiadavka na štandardné zobrazovanie žiadanej teploty, na bezdrôtovom diaľkovom ovládači sa nezobrazuje ikona). Stlačte toto tlačidlo; keď sa zobrazuje , zobrazí sa prednastavená teplota; keď sa zobrazuje , bude sa zobrazovať teplota v miestnosti, aktuálny zobrazovaný stav  sa nezmení. Keď sa zobrazuje aktuálna teplota v miestnosti a je prijatý druhý signál diaľkového ovládača, zobrazí sa prednastavená teplota, po 5 sekundách sa displej vráti k zobrazovaniu teploty v miestnosti.

◆ Funkcie bezdrôtového diaľkového ovládača

Prevádzkový návod – všeobecné funkcie

1. Stlačením tlačidla ON/OFF sa jednotka zapne po zapnutí hlavnej jednotky. (Poznámka: Vždy, keď zapnete jednotku sa najskôr zatvorí malá a veľká natáčacia lamela.)
2. Stlačením tlačidla MODE sa volí požadovaný prevádzkový režim.
3. Stlačením tlačidiel +/- sa nastavuje požadovaná teplota. (V režime AUTO nie je nutné teplotu nastavovať.)
4. Stlačením FAN sa nastavuje rýchlosť ventilátoru; je možné vybrať automatickú, nízku, strednú a vysokú rýchlosť ventilátoru.
5. Stlačením tlačidla  sa nastavuje režim natáčania.

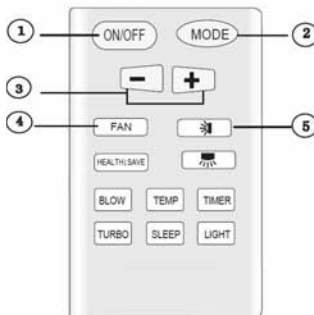

Prevádzkový návod – voliteľné funkcie

1. Stlačením tlačidla SLEEP sa nastavuje režim spánok.
2. Stlačte tlačidlo TIMER, potom stlačením tlačidiel +/- nastavte plánované zapnutie alebo vypnutie časovača.
3. Stlačením tlačidla LIGHT sa zapína alebo vypína svietenie displeja.
4. Stlačením tlačidla BLOW sa zapína alebo vypína funkcia fúkania.
5. Stlačením tlačidla TURBO sa zapína alebo vypína funkcia turbo.

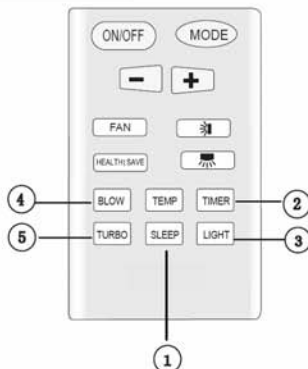

Úvod k špeciálnym funkciám

★ O funkcii fúkania (BLOW)

Táto funkcia znamená, že sa po zastavení jednotky vyfúka vlhkosť na výparníku vnútornej jednotky, aby sa zabránilo plesni.

1. Keď je funkcia fúkania zapnutá: Po vypnutí jednotky stlačením tlačidla ON/OFF bude pracovať vnútorný ventilátor asi 10 minút nízkou rýchlosťou. Teraz stlačením tlačidla BLOW vnútorný ventilátor ihneď vypnete.
2. Keď je funkcia fúkania vypnutá: Po vypnutí jednotky stlačením tlačidla ON/OFF sa celá jednotka ihneď vypne.

★ O funkcii úspory energie (SAVE)

Táto funkcia je účinná len v režime CHLADENIA a v režime KÚRENIA. V režime CHLADENIA sa na vnútornej jednotke zobrazuje 30, v režime KÚRENIA sa na vnútornej jednotke zobrazuje 8.

◆ Funkcie bezdrôtového diaľkového ovládača

★ O automatickom chode

Keď je vybraný režim AUTOMATICKÝ CHOD, nezobrazuje sa žiadaná teplota na LCD a jednotka bude podľa teploty v miestnosti automaticky voliť vhodný spôsob prevádzky pre zaistenie komfortného prostredia.

★ O funkcii turbo

Keď spustíte túto funkciu, ventilátor jednotky sa stúť supervysokou rýchlosťou pre rýchle chladenie alebo kúrenie tak, aby sa teplota prostredia čo najrýchlejšie približovala prednastavenej teplote.

★ O zámku

Súčasným stlačením tlačidiel + a – sa zamkne alebo odomkne klávesnica. Keď je diaľkový ovládač uzamknutý, bude sa na ňom zobrazovať ikona ; ak v tomto prípade stlačíte akékoľvek tlačidlo, symbol trikrát blikne. Keď klávesnicu odomknete, symbol zmizne.

★ O prepínaní medzi stupňami Fahrenheita a Celsia

Pri vypnutej jednotke stlačte súčasne tlačidlá MODE na prepnutie medzi °C a °F.

★ O novej funkcii odmrazovania

Keď je po spustení tejto funkcie diaľkovým ovládačom jednotka v stave odmrazovania a jednotku diaľkovým ovládačom vypnete, jednotka nezastaví odmrazovanie, pokiaľ nie je dokončené. Keď diaľkovým ovládačom zmeníte nastavený režim, funkcia, ktorú nastavíte naposledy, sa nevykoná, pokiaľ sa neukončí odmrazovanie.

Zapnutie alebo vypnutie činnosti tejto funkcie: Keď je diaľkový ovládač v stave vypnutia, stlačte súčasne tlačidlá MODE a BLOW, aby ste vstúpili do tejto novej funkcie alebo ju zrušili. Ak je jednotka v stave odmrazovania, zobrazí sa na dvoch pozíciách diaľkového ovládača H1. Keď prepnete do režimu kúrenia, bude na displeji 5 sekúnd blikáť H1; stlačte tlačidlo +/-, H1 zmizne a zobrazí sa žiadaná teplota.

Po zapnutí diaľkového ovládača sa funkcia odmrazovania štandardne vypne.

Výmena batérií a poznámky

1. Stlačte ľahko miesto označené  a v smere šípky zatlačte na zadný kryt bezdrôtového diaľkového ovládača. (Vid' obrázok.)
2. Vyberte staré batérie. (Vid' obrázok.)
3. Vložte dve nové 1,5 voltové suché batérie typu AAA – dávajte pozor na polaritu. (Vid' obrázok.)
4. Naložte zadný kryt diaľkového ovládača. (Vid' obrázok.)

★ POZNÁMKA:

- Keď vymieňate batérie, vymeňte všetky naraz a nepoužívajte batérie rôzneho typu, inak môže dôjsť k poruche diaľkového ovládača.
- Ak diaľkový ovládač nebudete dlhý čas používať, vyberte prosím batérie, aby nevytekli a nepoškodili ho.
- Pri používaní rešpektujte dosah príjmu.
- Ovládač by mal byť vo vzdialenosti 1 m od televízora alebo hudobného systému.
- Ak diaľkový ovládač nefunguje normálne, vyberte prosím batérie a po 30 sekundách ich opäť naložte. Ak sa neobnoví normálna prevádzka, batérie vymeňte.

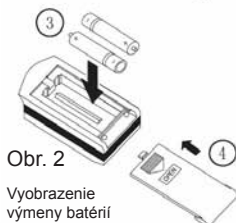
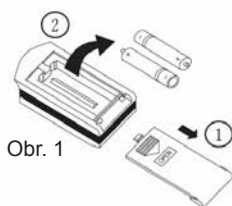



Vyobrazenie výmeny batérií

◆ Núdzová prevádzka

Ovládanie indikátorov na displeji vnútornej jednotky

Jedná sa o špeciálne výberové tlačidlo LIGHT pre užívateľov, ktorí nie sú zvyknutí na svetlo pri spánku alebo ich indikácia na displeji vnútornej jednotky ruší.

- **Zapnutie indikátorov na displeji:** Keď stlačením tohto tlačidla nastavíte funkciu svietenia, na obrazovke diaľkového ovládača sa zobrazí symbol . Keď klimatizácia prijme signál, bude potom na displeji svietiť indikátor.
- **Vypnutie indikátorov na displeji:** Keď stlačením tohto tlačidla zrušíte funkciu svietenia, zmizne z displeja diaľkového ovládača symbol . Keď klimatizácia prijme signál, nebude na displeji svietiť indikátor.

Núdzová prevádzka

Keď stratíte alebo sa vám poláme bezdrôtový diaľkový ovládač, používajte prosím manuálne tlačidlo. Jednotka pritom bude v režime automatiky a nebudete môcť meniť teplotu a rýchlosť ventilátora. Funkcia je nasledujúca:

Otvorte panel, manuálne tlačidlo je na skrinke displeja.

- **Zapnutie jednotky:** Pri vypnutej jednotke stlačte tlačidlo, jednotka sa okamžite rozbehne v režime automatiky. Mikropočítač podľa teploty v miestnosti zvolí režim (chladenie, kúrenie, ventilátor), aby bolo zaistené komfortné prostredie.
- **Vypnutie jednotky:** Pri zapnutej jednotke stlačte tlačidlo, jednotka prestane pracovať. Ak sa neobnoví normálna prevádzka, vymeňte batérie.

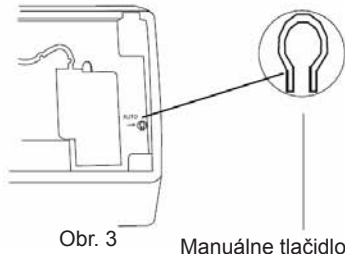

Čistenie a ošetrovanie



Upozornenie

- Pred čistením klimatizácie vypnite napájanie a vyťahnite zástrčku napájacieho káblu, inak môže dôjsť k úrazu elektrickým prúdom.
- Na vnútornú ani vonkajšiu jednotku pre účely čistenia nikdy nestriekajte vodu, pretože by mohlo dôjsť k úrazu elektrickým prúdom.
- Leptavé kvapaliny (napr. riedidlá alebo benzín) klimatizáciu poškodzujú. (Jednotky teda utierajte suchou mäkkou tkaninou alebo tkaninou ľahko navlhčenou vodou alebo čistiacim prostriedkom.)

Čistenie predného panelu

Keď čistíte predný panel, namočte tkaninu vodou s teplotou 45°C alebo nižšou, potom tkaninu vyžmýkajte a utrite špinavé časti.

Poznámka: Predný panel prosím neponárajte do vody, pretože obsahuje súčasti mikropočítačového systému a ďalšie obvody.

Čistenie vzduchového filtra (Odporúčame raz za štvrt' roka)

Poznámka: Ak klimatizácia pracuje v prašnejšom prostredí, mali by ste vzduchové filtre čistiť častejšie. Po vybratí filtra sa nedotýkajte rebra vnútornej jednotky, aby ste si neporanili prsty.

① Zloženie vzduchového filtra

Pootvorte panel a vyťahnite vzduchový filter smerom dolu podľa obr. 4 (a, b).



② Čistenie vzduchového filtra

Na odstránenie prachu s filtrov môžete použiť vysávač alebo filtre môžete umyť teplou vodou (voda s neutrálnym saponátom by mala mať teplotu nižšiu ako 45 stupňov) a potom ich vysušiť v tieni.

Poznámka: Na čistenie nikdy nepoužívajte vodu teplejšiu ako 45°C, inak môže dôjsť k deformácii alebo zmene farby. Nikdy ho neopaľujte plameňom, mohlo by dôjsť k požiaru alebo deformácii.

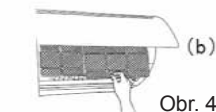

Obr. 4

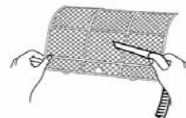

③ Vloženie vzduchového filtra

Filtry vkladajte späť v smere šípky a potom zatvorte kryt.



◆ Čistenie a ošetrovanie

Kontrola pred použitím

- 1 Zaistite, aby žiadne predmety neblokovali výstupné a vstupné vzduchové otvory vnútornej aj vonkajšej jednotky.
- 2 Skontrolujte, či je správne pripojený zemnaci vodič.
- 3 Skontrolujte, či sú správne naložené batérie v bezdrôtovom ovládači klimatizácie.
- 4 Skontrolujte, či nie je poškodená konzola alebo podstavec vonkajšej jednotky. Ak je poškodený, kontaktujte prosím predajcu.

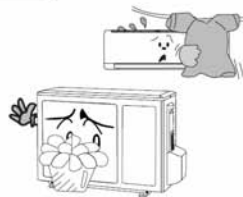

Údržba po používaní





- 1 Vypnite hlavný vypínač.
- 2 Vyčistite filter (pravidelne po štvrt roku) a utrite telo vnútornej jednotky.
- 3 Odstráňte prach a cudzie predmety (lístie, vetvičky...) z vonkajšej jednotky.
- 4 Natrite opäť farbou skorodované miesta na vonkajšej jednotke, aby sa korózia nešírila ďalej.
- 5 Vonkajšiu jednotku pri dlhšom nepoužívaní odporúčame prikryť špeciálnym krytom, aby do nej nevnikala dažďová voda, prach a aby nekorodovala.

◆ Lokalizácia a odstraňovanie porúch





UPOZORNENIE

Nepokúšajte sa opravovať klimatizáciu sami, mohlo by to spôsobiť úraz elektrickým prúdom alebo požiar. Skôr ako požiadate o opravu, skontrolujte prosím nasledujúce body, môže vám to ušetriť čas a peniaze.

Porucha	Odstránenie
<p>Keď klimatizáciu opäť zapnete, nepracuje ihneď.</p> 	<ul style="list-style-type: none"> Keď klimatizáciu vypnete, nebude z dôvodu vlastnej ochrany počas ďalších asi 3 minút pracovať.
<p>Po spustení prevádzky je z výstupu vyfukovaný neobvyklý zápach.</p> 	<ul style="list-style-type: none"> Samotný prístroj nijako nezapácha. Ak áno, je to pre zápach nahromadený v okolitom prostredí. Spôsob riešenia: Vyčistenie filtra. Ak problém pretrváva, je nutné vyčistiť klimatizáciu. (Spojte sa prosím s autorizovaným servisným strediskom.)
<p>Počas prevádzky je počuť zvuk tečúcej vody.</p> 	<ul style="list-style-type: none"> Pri zapnutí alebo vypnutí jednotky alebo pri spustení alebo zastavení kompresora môžete niekedy počuť zvuk pripomínajúci tečúcu vodu. Nejde o poruchu. Je to spôsobené prúdením chladiva v jednotke.
<p>V režime CHLADENIA občas vystupuje hmla z výfuku vzduchu.</p> 	<ul style="list-style-type: none"> K tomuto javu dochádza, keď je veľmi vysoká teplota a vlhkosť v miestnosti. Je to spôsobené rýchlym ochladzovaním vzduchu v miestnosti. Po krátkej dobe chodu sa teplota a vlhkosť v miestnosti znížia a hmla zmizne.
<p>Pri spustení alebo zastavení jednotky je počuť škripavý zvuk.</p> 	<ul style="list-style-type: none"> Je to spôsobené deformáciou plastov v dôsledku zmeny teploty.

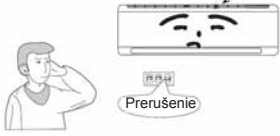
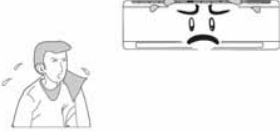
◆ Lokalizácia a odstraňovanie porúch

Porucha	Odstránenie
<p>Jednotka sa nemôže rozbehnúť.</p> 	<ul style="list-style-type: none"> • Bolo vypnuté napájanie? • Je vyťažená elektrická zástrčka? • Je vybavená ochrana obvodov zariadenia? • Je vyššie alebo nižšie napätie? (Skontrolované profesionálmi) • Je správne použitý ČASOVAČ?
<p>Nie je dobrá účinnosť chladenia (kúrenia).</p> 	<ul style="list-style-type: none"> • Je vhodne nastavená teplota? • Boli zablokované vstupné a výstupné otvory? • Je znečistený filter? • Sú zatvorené okná a dvere? • Bola nastavená nízka rýchlosť ventilátora? • Je v miestnosti nejaký tepelný zdroj?
<p>Nie je funkčný diaľkový ovládač.</p> 	<ul style="list-style-type: none"> • Jednotka je rušená nenormálnym alebo častým prepínaním funkcií, riadiaca jednotka potom občas nefunguje. Vytiahnite elektrickú zástrčku a opäť ju zasuňte. • Je v dosahu príjmu? Je v ceste prekážka? Skontrolujte, či je v poriadku napájanie diaľkového ovládača, inak vymeňte batérie. • Môže byť poškodený diaľkový ovládač.
<p>Keď do miestnosti uniká voda.</p>	<ul style="list-style-type: none"> • Je vysoká vlhkosť vzduchu. • Pretečenie kondenzátu. • Je uvoľnená prípojka odtokovej hadice vnútornej jednotky.
<p>Keď uniká voda vo vonkajšej jednotke.</p>	<ul style="list-style-type: none"> • Keď je jednotka v režime CHLADENIA, na potrubí a prípojke potrubia sa vytvára kondenzát v dôsledku ochladenia vody. • Keď je jednotka prevádzkovaná v režime automatického odmrazovania, roztopil sa ľad a vytiekla voda. • Keď je jednotka prevádzkovaná v režime KÚRENIA, odkapávala voda z výmeníka tepla.
<p>Vnúťorná jednotka vydáva hluk.</p>	<ul style="list-style-type: none"> • Zvuk zapínania alebo vypínania relé ventilátora alebo kompresora. • Pri zapínaní alebo vypínaní odmrazovania sú vydávané zvuky. Je to v dôsledku zmeny smeru toku chladiva.

◆ Lokalizácia a odstraňovanie porúch

Porucha	Odstránenie
Vnútoraná jednotka nedodáva vzduch.	<ul style="list-style-type: none"> • Keď je v režime KÚRENIA veľmi nízka teplota výmeníka vnútornej jednotky, dôjde k prerušeniu dodávania vzduchu, aby sa vzduch neochladzoval. (Trvá 3 minúty.) • Keď je v režime KÚRENIA nízka vonkajšia teplota alebo vysoká vlhkosť, môže sa na výmeníku vonkajšej jednotky vytvárať námraza a jednotka sa automaticky odmrazuje. Vnútoraná jednotka prestane asi na 3 až 12 minút fúkať vzduch. Počas odmrazovania z vonkajšej jednotky vyteká voda alebo sa vytvára para. • V režime odvlhčovania sa občas zastaví ventilátor vnútornej jednotky, aby sa zabránilo opätovnému odparovaniu kondenzátu.
Vlhkosť na výstupnom otvore vzduchu.	<ul style="list-style-type: none"> • Ak jednotka beží dlhý čas pri vysokej vlhkosti, vlhkosť kondenzuje na mriežke výstupného otvoru a odkvapkáva voda.



V nasledujúcich situáciách ihneď zastavte prevádzku, odpojte elektrickú zástrčku a kontaktujte predajcu alebo servis.

Počas prevádzky je počuť neobvyklý ostrý zvuk.
 Počas prevádzky je vydávaný silný zápach.
 Do miestnosti uniká voda.
 Ochranný istič alebo poistky často vypadávajú.
 Z neopatrnosti vyliala voda alebo iná kvapalina do jednotky.
 Napájací kábel alebo zástrčka sa nenormálne zahrievajú.

Zastavte chod a vyťahnite zástrčku.

◆ Poznámky k inštalácii



Dôležité poznámky

1. Inštaláciu jednotky vykonávajte podľa národných predpisov a výhradne podľa tejto príručky.
2. Ak vám bude po prečítaní tejto príručky pred inštaláciou niečo nejasné, spojte sa prosím s miestnym autorizovaným servisným strediskom. Zoznam servisných stredísk vám poskytne predajca.
3. Keď budete jednotku premiestňovať na iné miesto, spojte sa prosím najskôr s miestnym autorizovaným servisným strediskom, aby ste sa presvedčili či je to vôbec možné.
4. Flexibilnú hadicu ohýbajte vždy opatrne, nikdy nie do ostrých uhlov a vo vzdialenosti 0 –50 cm od vnútornej jednotky (označené žltým

Základné požiadavky na miesto inštalácie

Inštalácia na nasledujúcich miestach môže viesť k poruche. Ak je to nevyhnutné, kontaktujte servisné stredisko:

- Miesta so silnými tepelnými zdrojmi, výparmi, horľavými plynmi alebo leptavými kvapalinami.
- Miesto, kde rádiové zariadenia, zväračky a lekárske prístroje generujú vysokofrekvenčné žiarenie.
- Miesto s veľmi slanou atmosférou, napr. morské pobrežie.
- Miesto, kde je vo vzduchu obsiahnutý olej (strojový olej).
- Miesto so sýrnym plynom.
- Iné miesto so špeciálnymi podmienkami.
- Prístroj musí byť umiestnený tak, aby bola prístupná elektrická zástrčka.

Výber miesta inštalácie vnútornej jednotky

1. Ventilačné otvory vstupného a výstupného vzduchu by mali byť vzdialené od prekážok; zaistíte, aby vzduch mohol byť fúkaný po celej miestnosti.
2. Vyberte miesto, kde je možné ľahko vypúšťať kondenzát a kde je možné vnútornú jednotku ľahko spojiť s vonkajšou jednotkou.
3. Vyberte miesto mimo dosahu detí.
4. Vyberte miesto dostatočne pevné, aby vydržalo celú váhu a vibrácie jednotky. A aby nezosilňovalo hluk.
5. Zaistíte dostatok miesta pre prístup pri bežnej údržbe. Prístroj by mal byť nainštalovaný 250 cm alebo viac nad podlahou.
6. Vyberte miesto asi 1 m alebo viac od televízora alebo iných elektrických prístrojov.
7. Vyberte miesto, kde je možné ľahko vybrať filter.
8. Inštalácia vnútornej jednotky musí zodpovedať požiadavkám výkresu inštalácie.
9. Nepoužívajte jednotku v bezprostrednej blízkosti práčovne, kúpeľne, sprchy alebo plaveckého bazénu.

◆ Poznámky k inštalácii

Výber miesta inštalácie vonkajšej jednotky

1. Vyberte miesto, kde hluk a vzduch vydávaný jednotkou nebudú obťažovať susedov, rušiť zvieratá a ohrozovať rastliny.
2. Vyberte miesto s dostatočnou ventiláciou.
3. Vyberte miesto, kde prekážky nebudú zakrývať vstupné a výstupné otvory.
4. Miesto by malo vydržať plnú váhu a vibrácie vonkajšej jednotky a dovoliť bezpečnú inštaláciu.
5. Vyberte suché miesto, ale nevystavené priamemu slnku alebo silnému vetru.
6. Inštalácia vonkajšej jednotky musí zodpovedať požiadavkám rozmerového výkresu inštalácie a byť vhodná ohľadne údržby a opráv.
7. Výškový rozdiel a vzdialenosť medzi vnútornou a vonkajšou jednotkou je daná dĺžkou prepájacej flexibilnej hadice.
8. Vyberte miesto mimo dosahu detí.
9. Vyberte miesto, ktoré nebude brániť priechodu a neovplyvní vzhľad obce.

Bezpečnostné požiadavky na elektrické prístroje

1. Prístroj by mal byť pripojený k samostatnému okruhu s menovitým striedavým elektrickým napätím, priemer káblu by mal byť dostatočný.
2. Neťahajte za prívodný kábel silou.
3. Mal by byť spoľahlivo uzemnený a pripojený k špeciálnemu zemniacemu zariadeniu, kde inštaláciu vykonal profesionál. Napájanie musí byť istené vhodným ističom, ktorý musí chrániť proti skratu a preťaženiu obvodu.
4. Minimálna vzdialenosť jednotky od horľavého povrchu je 1,5 m.
5. Prístroj musí byť nainštalovaný podľa národných inštalčných predpisov.
6. Súčasťou zapojenia by mal byť pevne inštalovaný vypínač všetkých pólov s minimálnou vzdialenosťou rozpojených kontaktov 3 mm. Pri modeloch s elektrickou zástrčkou musí byť zástrčka po inštalácii ľahko prístupná.

Poznámka:

- Zaisťte, aby v elektrickej zásuvke nebolo možné zameniť fázu, nulový a zemniaci vodič. Zapojenie by malo byť spoľahlivé a nehroziť skratom.
- Chybné zapojenie môže vyvolať požiar.

Klimatizácia	Dimenzovanie ističa
3,5 kW	16 A

Požiadavky na uzemnenie

1. Klimatizácia je elektrický prístroj triedy I, preto prosím spoľahlivo vykonajte uzemnenie.
2. Dvojfarebný žltozelený vodič v klimatizácii je zemniaci vodič a nie je možné ho použiť na iný účel. Nie je možné ho prerušiť a pripevniť skrutkou, inak dôjde k úrazu elektrickým prúdom.
3. Odpor uzemnenia by mal vyhovovať národným podmienkam.
4. Elektrická inštalácia užívateľa musí mať spoľahlivú zemniaci svorku. Zemniaci vodič prosím nepripájajte k týmto miestam:
① Vodovodné potrubie. ② Plynové potrubie. ③ Odpadové potrubie.
④ Iné miesta, ktoré profesionálny pracovník považuje za nespoľahlivé.
5. Napájanie musí byť istené vhodným ističom, ktorý musí chrániť proti skratu a preťaženiu obvodu. Dimenzovanie ističa viď tabuľka vyššie. (Upozornenie: Na ochranu obvodu nepoužívajte prosím len poistku.)

Rozmerový výkres inštalácie

Rozmerový výkres inštalácie

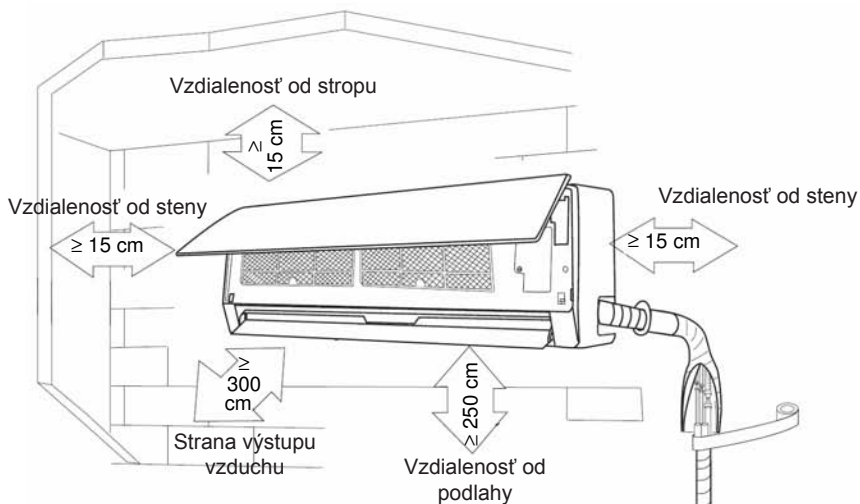

- Uvedené vzdialenosti nutné pre správnu inštaláciu prístroja predstavujú minimálne povolené hodnoty od susedných objektov.

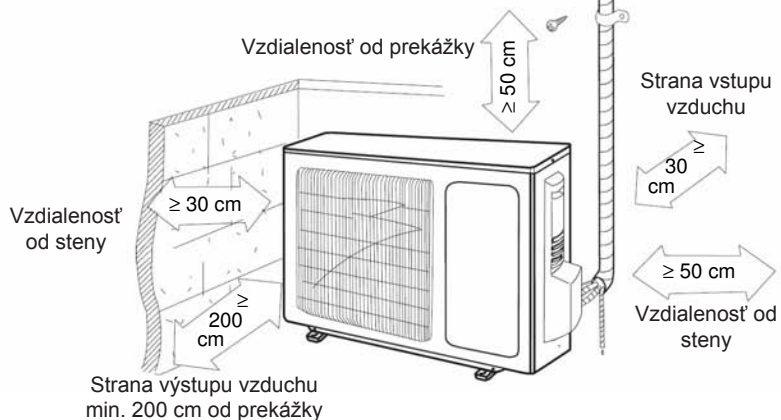

◆ Inštalácia vnútornej jednotky

Inštalácia zadného panelu

1. Zadný panel namontujte vždy horizontálne. Pretože je odtoková hadice vnútornej jednotky navrhnutá pre obojsmerné vypúšťanie, mal by byť pri inštalácii jej výstup nastavený mierne dolu, čo je vhodné pre vypúšťanie kondenzátu.
2. Pripevnite zadný panel skrutkami na stenu.
3. Pripevnite zadný panel dostatočne pevne, aby odolal váhe dospelého človeka s hmotnosťou 60 kg. Okrem toho by mala byť váha rovnomerne rozložená na všetky skrutky.

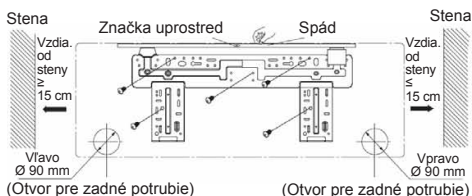

Realizácia otvoru pre potrubie

1. Vytvorte otvor pre potrubie Ø 90 mm (ACH-12FC) v stene tak, aby sa smerom von mierne zvažoval dolu.
2. Potrubie vložte do otvoru opatrne, aby ste spojovacie potrubie a kabeláž nepoškodili pri preťahovaní otvorom.

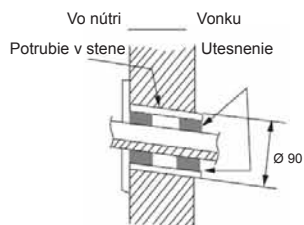

Inštalácia vypúšťacieho potrubia vody

1. Pre dobré vypúšťanie by mala byť vypúšťacia hadica sklonená smerom dolu.
2. Vypúšťaciu hadicu nekrúťte a neohýbajte a jej koniec neponorte do vody.
3. Keď dlhá vypúšťacia hadica prechádza vnútorným priestorom, mali by ste ju omotať izolačným materiálom.

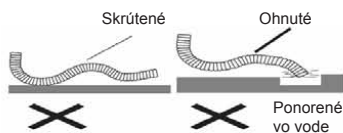

Pripojenie vnútorných a vonkajších elektrických vodičov

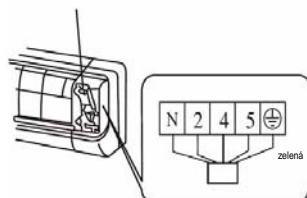

1. Otvorte predný panel smerom hore.
2. Odskrutkujte skrutku a vyberte kryt svorkovnice.
3. Napájací kábel vedte cez otvor v zadnej časti a prevedte ho dopredu.
4. Všetky vodiče musia byť pripojené podľa schémy zapojenia na jednotke.
5. Naložte kryt svorkovnice a utiahnite skrutky, aby bol kábel dobre upevnený.
6. Zatvorte predný panel.

Kryt svorkovnice



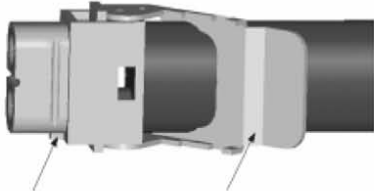
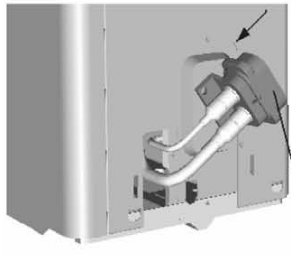

◆ Inštalácia vonkajšej jednotky

Inštalácia rýchlospojky

Postup	Fotografia
1. Vyskrutkujte skrutku označenú šípkou.	 <p>Skrutka</p>
2. Zatlačte na bočné madlo smerom dolu a zložte kryt.	
3. Uvoľnite upínaciu páku na rýchlospojke (zástrčka) a zložte plastový kryt konektorov.	 <p>Orientačný výstupok Upínacia páka (otvorená poloha)</p>
4. Silou stiahnite upevňovaciu objímku vľavo do strany v smere čiernej šípky. Tým odblokujete a zložíte kryt ventilov, ktorý bránil v zapojení rýchlospojky.	 <p>Upínacie oko</p>

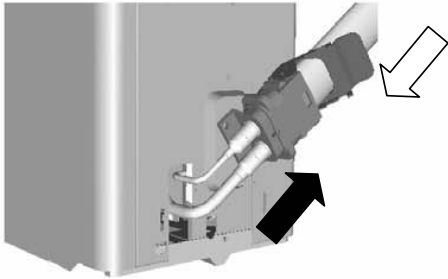
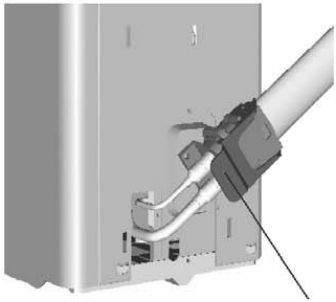
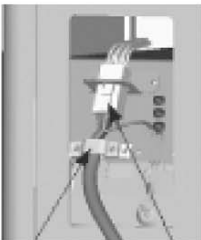
◆ Inštalácia vonkajšej jednotky

Postup	Fotografia
<p>5. Zasuňte zástrčku rýchlospojky do zásuvky v smere bielej šípky. Presuňte späť upevňovaciu objímku v smere čiernej šípky!</p> <p>Poznámka: Orientačný výstupok má smerovať dolu.</p>	
<p>6. Presuňte upínaciu páku vľavo až do krajnej uzatvorenej polohy.</p> <p>Poznámka: Ak nie je upevňovacia objímka dobre naložená, nie je možné upínaciu páku presunúť do uzatvorenej polohy, nedôjde k prepojeniu chladiaceho okruhu.</p>	 <p>Upínacia páka</p>
<p>7. Pripojte koncovku káblu. Pripevnite zemniaci vodič skrutkou ku kovovej elektrickej skrinke. Pripojovacie vedenie upevnite káblovou úchytkou.</p>	 <p>Káblová úchytka Pripojovacia koncovka</p>
<p>8. Nainštalujte plastový kryt s madlom späť.</p>	

◆ Inštalácia vonkajšej jednotky

Vypúšťanie kondenzátu z vonkajšej jednotky

Keď jednotka kúri, je možné kondenzát a vodu z odmrázovania spoľahlivo vypúšťať vypúšťacou hadicou.

Inštalácia: Naložte vypúšťacie koleno vonkajšej jednotky do otvoru Ø 25 v základnej doske a pripojte k nemu vypúšťaciu hadicu tak, aby bolo možné vypúšťať von odpadovú vodu vytvorenú vo vonkajšej jednotke.

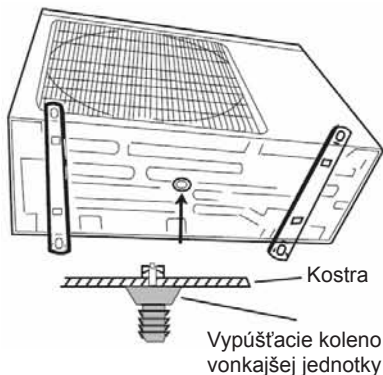

Kontrola po inštalácii a skúšobná prevádzka

Kontrola po inštalácii

Kontrolované položky	Možná porucha
Bola vnú. a vonk. jednotka dobre upevnená?	Jednotka môže spadnúť, vibrovať alebo vydávať hluk.
Vykonalí ste skúšku tesnosti?	Môže to vyvolať nedostatočný chladiaci alebo vykurovací výkon.
Je dostatočná tepelná izolácia?	Môže to vyvolať kondenzáciu a odkvapkávanie.
Je dobre odvádzaná voda?	Môže to vyvolať kondenzáciu a odkvapkávanie.
Súhlasí napätie s menovitým napätím uvedeným na typovom štítku?	Môže to vyvolať elektrickú poruchu alebo poškodiť súčasti.
Je správne a bezpečne vykonaná elektrická kabeláž a spojenie potrubia?	Môže to vyvolať elektrickú poruchu alebo poškodiť súčasti.
Bola jednotka pripojená k bezpečnému uzemneniu?	Môže dôjsť k prebíjaniu napätia na kostru.
Vyhovuje napájací kábel špecifikácii?	Môže to vyvolať elektrickú poruchu alebo poškodiť súčasti.
Je zakrytý vstup a výstup vzduchu z vnútornej a vonkajšej jednotky?	Môže to vyvolať nedostatočný chladiaci alebo vykurovací výkon.

Skúšobná prevádzka

1. Pred skúšobnou prevádzkou

- (1) Nezapínajte napájanie pred úplným dokončením inštalácie.
- (2) Elektrické vedenia musia byť pripojené správne a bezpečne.
- (3) Prepojovacia flexibilná hadica musí byť správne spojená podľa pokynov na strane 21 a 22.
- (4) Z jednotky musia byť odstránené všetky cudzie predmety a zvyšky materiálov.

2. Postup pri skúšobnej prevádzke

- (1) Na spustenie prevádzky zapnite napájanie, stlačte tlačidlo „ON/OFF“ na diaľkovom ovládači.
- (2) Stláčaním tlačidla MODE vyberte CHLADENIE, KÚRENIE, VENTILÁTOR, aby ste zistili, či je prevádzka správna alebo nie.

Upozornenie: Všetky informácie o odbornej inštalácii alebo záručnej oprave Vám poskytne servisné oddelenie, Tel.: 02-3260 5030, e-mail: servis@nepa.sk .