

Vigyázat:

Ez az ikon a terméken azt jelenti, hogy az elektronikus és elektromos készülékek likvidálása a háztartási hulladékkal tilos. Az ilyen készülékeket egy speciális gyűjtőhelyen kell leadni.

A. Információk a termék likvidálásáról magánfelhasználók számára

1. Az Európai Unióban

Figyelem: A terméket ne likvidálja a háztartási hulladékkal!

Az EÚ új irányvonala alapján, amely meghatározza az elektronikus készülékek megfelelő leadását, feldolgozását és újrahasznosítását, a használt elektronikus és elektromos készülékeket speciálisan meghatározott módon kell likvidálni.

Az EU tagállamokban érvényes irányvonal alapján a magánháztartásokban használt elektronikus készülékek ingyen leadhatók egy speciális gyűjtőhelyen*.

Néhány tagállamban * a használt készülék egy specializált üzletben is leadható, amennyiben ugyanebben az üzletben egy új, hasonló terméket vásárol.

*) További részletes információkkal a helyi hivatal szolgálhat.

Amennyiben a használt elektromos és elektronikus készülékben elemek és töltők is vannak, vegye ki ezeket és az erre vonatkozó szabályok értelmében likvidálja őket.

A helyes likvidálással hozzájárul a régi készülékek megfelelő feldolgozásához és újrahasznosításához. A szakszerű likvidálás megelőzi az esetleges negatív kihatásokat az emberi egészségre és a környezetre.

2. A nem EU tagállamokban

Kérjük, érdeklődjön a helyi hivatalban a termék helyes likvidálására vonatkozóan.

B. Információk a termék likvidálásáról ipari felhasználók számára

1. Az Európai Unióban

Amennyiben a terméket a vállalkozásában használta, és most likvidálni szeretné: Lépjen kapcsolatba egy specializált bolttal, amely kellő információkkal szolgálhat. Lehetséges, hogy a termék leadásáért és likvidálásáért fizetnie kell majd. Kis készülékek és kis mennyiség esetén azonban ez nem valószínű.

2. A nem EU tagállamokban

Kérjük, érdeklődjön a helyi hivatalban a termék helyes likvidálásáról.

A készüléket nem használhatják csökkent fizikai, szenzorikus vagy mentális képességű személyek, valamint gyerekek és kellő tapasztalatokkal nem rendelkező személyek sem, amennyiben nem felügyel rájuk valaki, vagy nem kaptak kellő felvilágosítást a termék használatát illetően egy, a biztonságukért felelős személytől. Ügyelni kell arra, hogy a gyerekek biztonságos távolságban legyenek a készüléktől.



LIKVIDÁLÁS: A terméket tilos a helyi hulladékkal együtt likvidálni. A terméket egy megfelelő gyűjtőhelyen kell leadni.

R410A (R32/125: 50/50): 2087.5

Az eredeti használati útmutató fordítása

Obsah

Üzemeltetési feltételek	2
Biztonsági utasítások	2
Az egyes részek neve	3
A vezérlőpanel leírása és funkciói	4
A vezérlőpanel részei	4
A vezérlőpanel használata	4
Távírányító	5
A távírányító gombjai	5
Indikátorok a kijelzőn	5
A távírányító gombjai - funkciók	6
A gombok kombinációjának funkciói	8
A beállítás folyamata	8
Elemcsere a távírányítóban	8
Tisztítás és karbantartás	9
A külső fedőlap és rács tisztítása	9
A filter tisztítása	9
A hővezető cső tisztítása	9
Szezon előtti ellenőrzés	9
Szezon utáni ellenőrzés	9
Hosszabb tárolás	10
Információk az újrahajósításról	10
A problémák megoldása	11
A hiba kódja	12
Szerelés	13
Szerelési tanácsok	13
A megfelelő hely kiválasztása	13
Az elektromos csatlakoztatás feltételei	13
A szerelés előtt	14
A szereléshez szükséges eszközök	14
A lefolyócső szerelése	15
A hővezető cső szerelése	16
A hővezető cső szerelése	16
A hővezető cső leszerelése	17
Tesztelés	17
Vízelfolyás	18
Kapcsolási rajz	19
Energiacímke	19
Műszaki adatok	20
Hűtőközeg	21
A használt hűtőközegre vonatkozó információk	21
Gyártó, képviselőjének	21
Szervizközpont - kapcsolat	21
Szerviz – jótállás alatt és után	21

Köszönjük, hogy termékünket választotta. Kérjük, olvassa el figyelmesen az útmutatót és őrizze meg a későbbi használat céljából.

Üzemeltetési feltételek

- A légkondicionáló berendezést csak 16–35 °C közötti hőmérsékletnél szabad üzemeltetni.
- A készülék kizárólag beltéri használatra készült, és nem üzemeltethető megállás nélkül.
- A készüléket úgy kell elhelyezni, hogy a csatlakozás a fali aljzathoz könnyen hozzáférhető legyen.
- A berendezés körül minden oldalról hagyjon legalább 30 cm üres teret.
- Ne üzemeltesse a légkondicionálót nedves környezetben.
- A levegőt be- és kivezető nyílásokat mindig tartsa tisztán, és soha ne takarja be őket.
- Üzemeltetés alatt csukja be az ajtókat és ablakokat, hogy ezzel növelje a készülék teljesítőképességét.
- A készüléket helyezze egy sima, egyenes felületre, ez korlátozza a zajokat és vibrációkat.
- A készülék kerekkel van ellátva. Sima, egyenes felületen a kerek jól gördülnek.
- A légkondicionálót ne döntse meg, és ne forgassa. Amennyiben természetellenes helyzetbe kerül, a készüléket azonnal kapcsolja ki az áramkörből és forduljon egy szakemberhez.
- Ne tegye ki a készüléket napsugarak közvetlen hatásának.

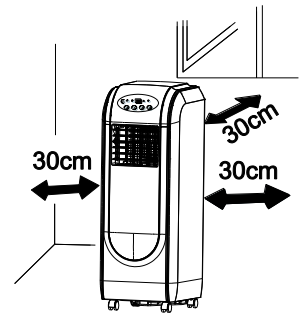

Biztonsági utasítások

- A készülék üzemeltetése előtt ellenőrizze, hogy az elektromos áramkör összhangban van az adatlapon feltüntetett értékekkel.
- Tisztítás és karbantartás előtt kapcsolja ki a készüléket és húzza ki a tápkábelt a fali aljzathoz.
- Ügyeljen arra, hogy a tápkábelt ne nyomja semmiféle kemény tárgy.
- Ne rángassa a tápkábelt az aljzathoz, ha ki akarja kapcsolni, vagy át akarja helyezni a készüléket.
- Ne csatlakoztassa a tápkábelt a fali aljzatba vizes kézzel.
- A csatlakoztatáshoz használjon egy szigetelt tápegységet. Gondoskodjon arról, hogy az elektromos elosztó is helyesen szigetelt legyen.
- A megrongált tápkábelt a fennálló veszélyek elkerülése céljából a gyártónak, autorizált szerviznek vagy egy képesített szakembernek kell azt kicserélnie.
- Rendellenesség esetében (például füst, égett szag) azonnal kapcsolja le a készüléket az áramkörből és lépjen kapcsolatba egy szakemberrel.
- Ha senki nem ügyel a készülékre, kapcsolja ki és húzza ki a fali aljzathoz, vagy kapcsolja ki az áramkört.
- Ne fröcskölje le a készüléket és ne öntsön rá vizet. Ez rövidzárlatot okozhat és a készülék megrongálódásához vezethet.
- Ha vízelvezető csövet használ, a környező hőmérséklet 0 °C- nál magasabb kell, hogy legyen. Ellenkező esetben a víz megfagyhat a csőben és a készülékbe víz kerülhet.
- A légkondicionáló közelében ne használjon semmiféle hőforrást.
- Helyezze a készüléket biztos távolságba tűztől, gyúlékony vagy robbanékony anyagoktól.
- Gyerekek és rokkant személyek nem használhatják felügyelet nélkül a készüléket.
- Ne engedje, hogy gyerekek játszanak a készülékkel, vagy esetleg rámászanak.
- Ne tegyen sem a készülékre, sem pedig fölé olyan tárgyakat, amelyekből víz folyhat ki.
- Ne szedje szét és ne is javítsa személyesen a készüléket.
- Soha ne tegyen a készülékbe idegen tárgyakat.

Az egyes részek neve

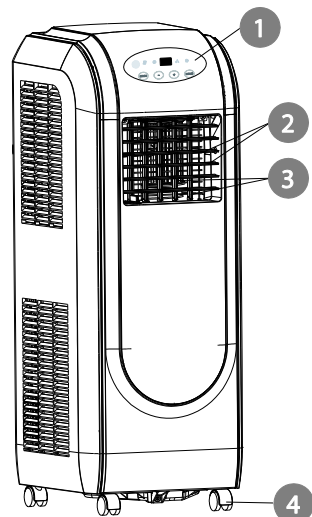

1. Vezérlőpanel
2. Légtelítő lamella, fel/le irány
3. Légtelítő lamella, jobbra/balra irány
4. Kerekek
5. A távirányító tartója
6. Tápkábel
7. Filterek
8. A felső légbevezető rácsa
9. Az alsó légbevezető rácsa
10. A csatlakoztató
11. Hővezető cső
12. B csatlakoztató
13. C csatlakoztató

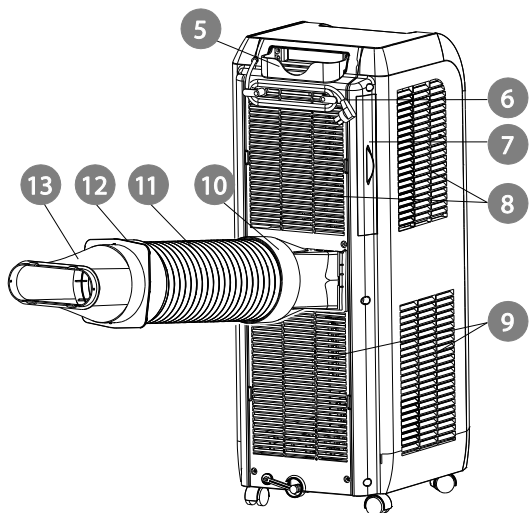

Távirányító



Megjegyzés:

A hővezető csövet és egyéb szerelési kellékeket nem szabad mellőzni.

A vezérlőpanel leírása és funkciói

A vezérlőpanel részei

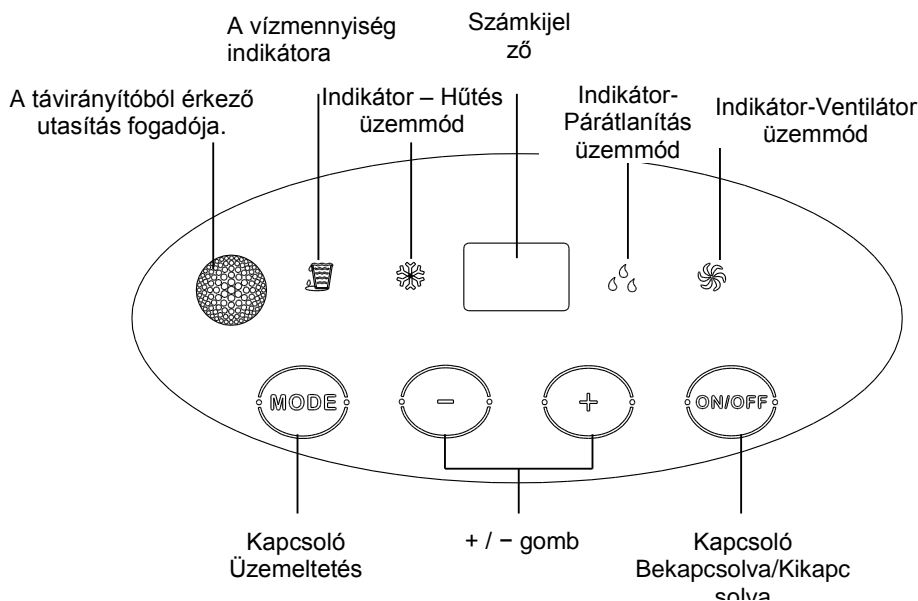

A vezérlőpanel használata

Megjegyzés:

- Ha csatlakoztatja a készüléket az áramkörhöz, egy hangjelet hall majd. Ezután a készülék beállítható a vezérlőpanel segítségével.
- Ha be van kapcsolva a készülék, a vezérlőpanel kapcsolójának minden egyes megnyomásánál egy hangjel hallható. Ezzel egyidejűleg a panelen felvilágít a megfelelő indikátor is.
- Ha a készülék ki van kapcsolva, nem világít a számkijelző a panelen. Ha a készülék be van kapcsolva, a Hűtés üzemmódban a számkijelzőn megjelenik a beállított hőmérséklet. A többi üzemmódban nem látható a hőmérséklet értéke.

1 ON/OFF gomb (Bekapcsolva/Kikapcsolva)

A gomb megnyomásával be-, illetve kikapcsolhatja a készüléket.

2 + / - gomb

Ha megnyomja a + vagy - gombot a Hűtés üzemmódban, a beállított hőmérsékletet megemelkedik vagy lecsökken 1 °C- kal. A beállítható hőmérséklet értéke 16 és 30 °C között van. Az Automatika, Párátlanítás vagy Ventilátor üzemmódban ezek a gombok nem használhatók.

3 MODE gomb (Üzem mód)

Minden egyes gombnyomással a következő ciklusban változik az üzemmód:
Hűtés (COOL) → Párátlanítás (DRY) → Ventilátor (FAN)

HÜTÉS (COOL): ebben az üzemmódban a Hűtés indikátor világít. A számkijelzőn látható a beállított hőmérséklet. A beállítható hőmérséklet értéke 16 és 30 °C között van.

PÁRÁTLANÍTÁS (DRY): Ebben az üzemmódban a Párátlanítás indikátor világít. A számkijelző ki van kapcsolva.

VENTILÁTOR (FAN): Ebben az üzemmódban csak a ventilátor működik. Világít a Ventilátor indikátor. A számkijelző ki van kapcsolva.

4 A vízmennyiség indikátora

Ha villog az indikátor, ez azt jelenti, hogy a kondenzvizet felfogó beépített tartály tele van, és ki kell üríteni. (lásd a „Vízelfolyás” részt).

Megjegyzés: Ha a beépített tartályban sok a kondenzvíz, a készülék leáll, és egymás után nyolcszor figyelmeztető hangjel hallható. Ebben az esetben villog a vízmennyiség indikátora (3 másodpercig nem világít, majd 8x felvillan), a számkijelzőn pedig megjelenik a „H8” jel.

Távírányító

A távírányító gombjai

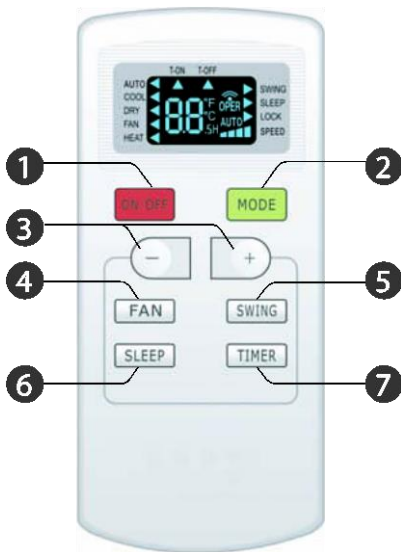

1. ON/OFF gomb (Bekapcsolva/Kikapcsolva)
2. MODE gomb (Üzem mód)
3. + / - gomb
4. FAN gomb (Ventilátor)
5. SWING gomb (A légirány)
6. SLEEP gomb (Alvás)
7. TIMER gomb (Időzítő)

Indikátorok a kijelzőn

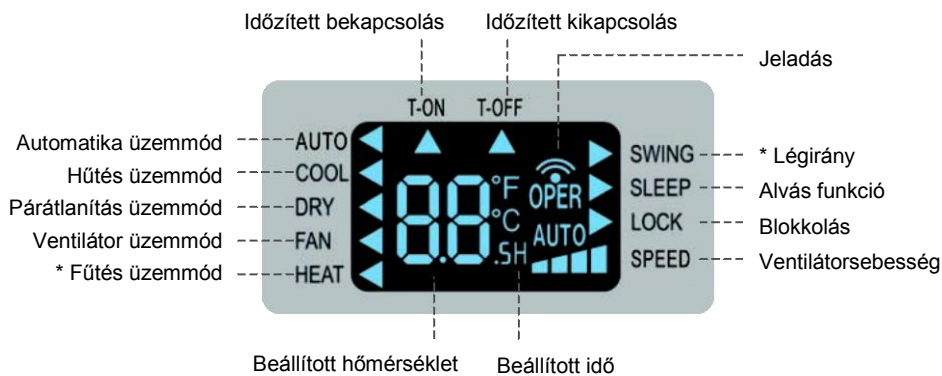

* A Fűtés (HEAT) és a Légirányítás (SWING) üzemmód ennél a modellnél nem használható.

A távirányító gombjai - funkciók

Megjegyzés:

- Ha a légkondicionáló csatlakoztatva van az áramkörhöz, (készületi üzemmódban), beállítható a távirányítóval.
- Ha a készülék be van kapcsolva, a távirányító gombjának minden egyes megnyomásával egyszer felvillan a jelző „” indikátor a távirányító kijelzőjén. Ha a légkondicionálóból egy hangjelet hall, a készülék fogadta a távirányítóból érkező utasítást.
- Ha a készülék ki van kapcsolva, a távirányító kijelzőjén látható a beállított hőmérséklet. Ha a készülék be van kapcsolva, az aktív funkció indikátora látható.
- Ez egy univerzális távirányító, és nem minden funkciója használható valamennyi modellnél.

1 ON/OFF gomb (Bekapcsolva/Kikapcsolva)

A gomb megnyomásával a készülék be-és kikapcsolható.

2 MODE gomb (Üzem mód)

Minden egyes gombnyomással kiválasztható a kívánt üzemmód az alábbi ciklus szerint: (minden üzemmódnál felvilágít a hozzáillő indikátor „”):

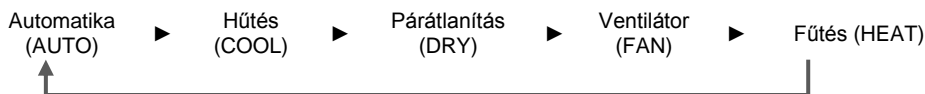





- Az Automátika üzemmódban a készülék automatikusan, a környező hőmérséklet értéke alapján működik. A hőmérséklet nem állítható be és nem is látható a kijelzőn. A ventilátorsebesség beállításához nyomja meg a FAN gombot.
- A Hűtés üzemmódban a légkondicionáló hűteni fog. Ebben az üzemmódban a kívánt hőmérséklet beállítható a + vagy – gombok megnyomásával. A ventilátorsebesség beállításához nyomja meg a FAN gombot.
- A Párátlanítás üzemmódban a készülék párátlanít majd alacsony ventilátorsebesség mellett. A ventilátor sebessége nem állítható be.
- Ha a Ventilátor üzemmódot választja, a készülék csak ebben az üzemmódban működik majd. A ventilátorsebesség beállításához nyomja meg a FAN gombot.
- Ha a Fűtés üzemmódot választja, a készülék csak ebben az üzemmódban működik majd. A + vagy – gombok segítségével beállítható a kívánt hőmérséklet. A ventilátorsebességet állítsa be a FAN gombbal. (Ez a légkondicionáló csak Hűtés üzemmódban üzemel, a Fűtés üzemmód itt nem használható. Ha a távirányítón a Fűtés funkciót választja, a készüléket nem lehet bekapcsolni az ON/OFF gombbal.)

3 + / - gomb

- A + vagy- gomb egyszeri megnyomásával a beállított hőmérséklet 1 °C-kal emelkedik vagy csökken. Ha a + vagy – gombot két másodpercig lenyomva tartja, a hőmérséklet értéke a távirányítón gyorsan változik. Engedje el a gombot, ha elérte a kívánt hőmérsékletet.
- Az időzített be – vagy kikapcsolás beállításánál használja a + vagy – gombot az idő beállításához. (lásd a TIMER részt (Időzítő).

4 FAN gomb (Ventilátor)

A gomb megnyomásával a ventilátorsebesség a következő ciklusban állítható be: Automátika (AUTO), 1. sebesség () , 2. sebesség () , 3. sebesség () , 4. sebesség () (ezen a készüléken nem található; a 3. és 4. sebesség egyforma értékű).



- ▲ 1. sebesség (alacsony ventilátorsebesség) ▲ 2. sebesség (közepes ventilátorsebesség)
- ▲ 3. sebesség (magas ventilátorsebesség) ▲ 4. sebesség

Megjegyzés:

- Az automatikus sebességnél a légkondicionáló a sebességet automatikusan állítja be, a környező hőmérséklet alapján.
- A Párátlanítás üzemmódban nem állítható be a ventilátorsebesség.

5 SWING gomb (nem alkalmazható ennél a modellnél)

Nyomja meg a gombot, ha be-, illetve ki akarja kapcsolni a légirány beállítását szabályozó funkciót.

6 SLEEP gomb (Alvás)

A gomb megnyomásával be-, illetve kikapcsolható az Alvás üzemmód. A készülék bekapcsolásával ez az üzemmód magától leáll. Az üzemmód kiválasztásánál megjelenik az indikátor. A Ventilátor, Párátlanítás és Automatika üzemmódban ez a funkció nem használható. A Hűtés üzemmódban az Alvás funkció megemeli a beállított hőmérsékletet, egy óra után 1 °C-kal, két óra után 2 °C-kal. Ezután a készülék ezen a hőmérsékleten üzemel tovább.

7 TIMER gomb (Időzítő)

- Ha az egység be van kapcsolva, nyomja meg ezt a gombot, az időzített kikapcsolás beállításához. Villogni fognak a T-OFF és H indikátorok. Öt másodpercig nyomja a + vagy- gombot, hogy rögzítse a kikapcsolási időt. A + vagy – gomb egyszeri megnyomásával a beállított idő emelkedik vagy csökken 0,5 vagy 1 órával. HA a + vagy – gombot két másodpercig lenyomva tartja, a beállított érték gyorsan változni kezd. A kívánt időpont elérésekor engedje el a gombot. Nyomja meg a TIMER gombot az idő rögzítéséhez. A T-OFF és H indikátorok már nem villognak.
- Ha az egység ki van kapcsolva, nyomja meg ezt a gombot az időzített bekapcsolás beállításához. A T-ON és H indikátorok villogni kezdenek. Öt másodpercig nyomja a + vagy- gombot, hogy rögzítse a bekapcsolási időt. A + vagy – gomb egyszeri megnyomásával a beállított idő emelkedik vagy csökken 0,5 vagy 1 órával. HA a + vagy – gombot két másodpercig lenyomva tartja, a beállított érték gyorsan változni kezd. A kívánt időpont elérésekor engedje el a gombot. Nyomja meg a TIMER gombot az idő rögzítéséhez. A T-OFF és H indikátorok már nem villognak.
- A beállított bekapcsolás/kikapcsolás törlése: Ha aktiválva van az időzítő funkció, nyomja meg egyszer a TIMER gombot, és megjelenik a még fennmaradt idő. Most nyomja a TIMER gombot öt másodpercen keresztül, és ezzel kitörli ezt a funkciót.

Megjegyzés:

- Az időbeállítás értéke: 0,5~24 óra.
- Ha az időt 0 és 10 óra között állítja be, a beállított idő fél órával növekszik vagy csökken. Ha az időt 10 és 24 óra között állítja be, a beállított idő 1 órával növekszik vagy csökken.
- A két gombnyomás közötti idő nem lehet hosszabb 5 másodpercnél, ellenkező esetben a távirányító leállítja az Időzített beállítás üzemmódot.

A gombok kombinációjának funkciói

1 Gyerekzár

Ha egyszerre megnyomja a + és – gombot, ezzel be-, illetve kikapcsolhatja a gyerekzárát. Ha be van kapcsolva a zár, akkor megjelenik a LOCK (bezárva) indikátor. Ebben az esetben a készülék nem reagál a távirányító gombjainak nyomására.

2 A hőmérséklet egységének átkapcsolása

Ha ki van kapcsolva a készülék, és egyszerre megnyomja a – és MODE gombokat, a hőmérséklet ábrázolása átkapcsolható °C-ról °F-ra, és fordítva.

A beállítás folyamata

1. Csatlakoztassa a légkondicionálót az áramkörhöz, és kapcsolja be a készüléket az ON/OFF gomb megnyomásával.
2. Nyomja meg a MODE gombot, és válasszon ki egy üzemmódot: Automatika (AUTO), Hűtés (COOL), Párátlanítás (DRY) vagy Ventilátor (FAN)
3. A + vagy – megnyomásával állítsa be a kívánt hőmérsékletet. (Némelyik üzemmódban - pl. Automatika- nem állítható be a hőmérséklet.)
4. A FAN gomb megnyomásával beállítható a ventilátorsebesség: Automatikus, Alacsony, Közepes vagy Magas.

Elemcsere a távirányítóban

1. Nyomja meg a távirányító hátlapját a „” részen, majd tolja az elemtartó fedőlapját a nyíl irányában.
2. Cserélje ki a két AAA nagyságú, 1,5V elemet. Ügyeljen a helyes + és – pólusirányra.
3. Helyezze vissza a fedőlapot.

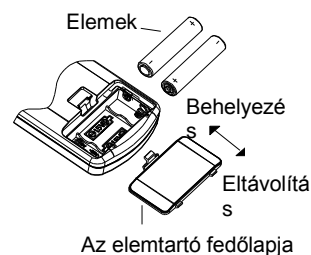

Megjegyzés:

- A használatnál irányítsa a távirányító jeladóját a légkondicionáló jelvevőjére.
- A távolság a távirányító és légkondicionáló jelvevője között nem szabad, hogy meghaladja a 8 métert, és nem lehetnek semminemű akadályok a készülékek között.
- Ha a helységben fénycsöves világítás vagy drótmentes telefon vagy, ez zavaróan hathat a jelfogadó készülékre. Ebben az esetben csökkenteni kell a távolságot a légkondicionáló és a távirányító között.
- Elemcserénél mindig egyforma elemeket használjon.
- Ha hosszabb ideig nem használja a távirányítót, vegye ki belőle az elemeket.
- Cserélje ki az elemeket, ha a kijelzőn homályosan, vagy egyáltalán nem láthatók az indikátorok.



LIKVIDÁLÁS: Az elemek nem likvidálhatók a háztartási hulladékkal. Kérjük, hogy egy speciális gyűjtőhelyen adja le őket.

Tisztítás és karbantartás

Figyelmeztetés

- Minden tisztítás előtt kapcsolja ki a készüléket az áramkörből. Ellenkező esetben fennáll az áramütés veszélye.
- A készüléket tilos vízzel mosni. Fennáll az áramütés veszélye.
- Ne tisztítsa a készüléket oldószerrel (mint higító vagy benzin). Ez a fedőlap megrongálásához vezethet.

A külső fedőlap és rács tisztítása

A külső fedőlap tisztítása:

A poros fedőlapot törölje meg egy puha ronggyal. Ha a fedőlap nagyon piszkos (pl. zsíros), tisztítsa meg egy neutrális tisztítószerrel.

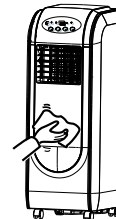

A rács tisztítása: Használjon tisztítószerrel vagy egy puha kefével.

A filter tisztítása

1. Vegye ki a filtert

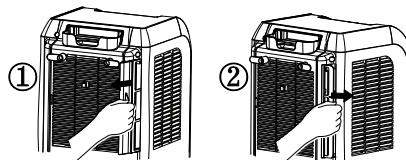

2. Tisztítás

A filter tisztításához használjon vizet vagy tisztítószerrel. Ha a filter nagyon piszkos (pl. zsíros), mossa ki meleg vízben egy neutrális tisztítószerrel (40 °C), majd szárítsa meg egy árnyékos helyen.

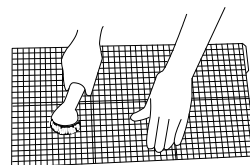

3. A filter visszahelyezése

A tiszta és száraz filtert helyezze vissza a helyére.

Megjegyzés:

- A filtert ajánlatos három hónaponként kicserélni. Nagyon poros környezetben ajánlatos a még gyakoribb tisztítás.
- Ne szárítsa a filtert tűz vagy hajszárító segítségével. Ezáltal a filter deformálódhat vagy meggyulladhat.

A hővezető cső tisztítása

Szerelje le a hővezető csövet a készülékről, mossa és szárítsa meg, majd szerelje vissza. (A szerelés és leszerelés menete a „Hővezető cső szerelése” részben található.)

Szezon előtti ellenőrzés

1. Ellenőrizze, hogy nincsenek-e akadályok a levegőt be – és kivezető nyílások előtt.
2. Ellenőrizze, hogy a tápkábel és fali aljzat hibátlan állapotban vannak-e.
3. Ellenőrizze a filter tisztaságát.
4. Ellenőrizze, hogy vannak-e elemek a távirányítóban.
5. Ellenőrizze, hogy az A, B, C csatlakozások és a hővezető cső szilárdan vannak-e felszerelve.
6. Ellenőrizze, hogy a hővezető cső hibátlan állapotban van-e.

Szezon utáni ellenőrzés

1. Kapcsolja le a csatlakozást.
2. Tisztítsa meg a filtert és a külső fedőlapot.
3. Tisztítsa meg a berendezést a portól és egyéb szennyeződésektől.
4. Öntse ki a beépített tartályban összegyűlt vizet. (lásd a „Vízvezetés” részt).
5. Ellenőrizze az A, B, C csatlakozások és a hővezető cső állapotát. Amennyiben megrongálódtak, forduljon egy szakemberhez.

Hosszabb tárolás

Ha a készüléket hosszabb ideig nem használja majd, tartsa be a következő szabályokat, hogy a készülék jó állapotban maradjon:

Győződjön meg arról, hogy a beépített víztartály üres, és le van szerelve a hővezető cső.

- Húzza ki a tápkábelt a fali aljzatból és tekerje fel.
- Tisztítsa meg a készüléket és jól csomagolja be. Ez megvédi a portól és a nedvességtől.

Információk az újrahasznosításról

- Nagyon sok csomagoló anyag újra felhasználható. Kérjük, mindig egy megfelelő konténerbe dobja őket.
- Ha likvidálni szeretne egy régi légkondicionálót, érdeklődjön az eladónál vagy a helyi gyűjtőhelyen a likvidálás módjáról.

A problémák megoldása

Mielőtt szervizbe vinné a készüléket, kérjük, olvassa el az alábbi információkat. Ha nem tudja a problémát egyedül megoldani, forduljon az eladóhoz vagy egy autorizált szervizhez.

Probléma	Ok	Megoldás
A légkondicionáló nem működik	Áramszünet?	Várjon, amíg felújul az áramszolgáltatás.
	Nincs a tápkábel a fali aljzatban?	Dugja be a tápkábel csatlakozóját az aljzatba.
	Kiesett vagy kiégett a biztosíték?	Forduljon egy szakemberhez, aki ellenőrzi vagy kicseréli a biztosítékot.
	Hibás az áramelosztó vagy a tápkábel?	Forduljon egy villanyszerelőhöz.
	A kikapcsolás után azonnal újrakapcsolta a készüléket?	Várjon 3 percet, majd kapcsolja újra be a készüléket.
Elégtelen hűtés (fűtés)	Túl alacsony tápfeszültség?	Várjon, amíg felújul a megfelelő feszültség.
	Nagyon piszkos a levegő filter?	Mossa meg a levegő filtert.
	Helyesen van beállítva a hőmérséklet?	Állítsa be a hőmérsékletet.
	Csukva vannak az ajtó és ablakok?	Csukja be az ajtókat és ablakokat.
A légkondicionáló nem fogad jeleket a távirányítóból, illetve csak nagyon kicsi távolságból fogadja őket	A készülék rosszul működik (például egyenetlen feszültség vagy statikus zavar)?	Kapcsolja ki a készüléket az áramkörből. 3 perc múlva újra csatlakoztassa és kapcsolja be a készüléket.
	Elég közel van a távirányító?	A távirányító 8 méterig működik. Ne növelje ezt a távolságot.
	Akadályok vannak a jelfogadó és távirányító között?	Távolítsa el az akadályokat.
	Túl kicsi a távirányító hatásköre?	Ellenőrizze az elemeket a távirányítóban. Szükség esetén cserélje ki őket.
	A helységben fénycsöves világítás van?	Helyezze közelebb a távirányítót a készülékhez. Kapcsolja ki a világítást, és próbálja meg újra.
A légkondicionálóból nem áramlik a levegő.	Akadályok vannak a levegőt be-, illetve kivezető nyílás előtt?	Távolítsa el az akadályokat.
	Fűtés üzemmódban: a készülék már elérte a beállított maximális hőmérsékletet?	Ebben az esetben a készülékből nem áramlik tovább a levegő.
	Éppen most kapcsolta be a Fűtés üzemmódot?	A ventilátor egy kis késéssel indul, hogy ne áramoljon hideg levegő a készülékből. Ez egy normális jelenség.
	Jeges a párologtató? (Ellenőrizze a filter kihúzásánál.)	Ez egy normális jelenség. Folyamatban van a készülék leolvasztása. Ha befejeződik, a készülék tovább működik majd.
Nem lehet beállítani a hőmérsékletet.	Automatika üzemmód?	Automatika üzemmódban nem lehet beállítani a hőmérsékletet.
	A kívánt hőmérséklet túllépi a határértéket?	A beállítási tartomány: 16–30 °C.
Bűz érződik.	A bűzt bútor, cigaretta, stb. okozza.	Távolítsa el a bűz okozóját. Tisztítsa meg a filtert.
Különös hangok hallhatók.	Az egység működését vihar vagy rádiójelek befolyásolják?	Kapcsolja ki a készüléket az áramkörből és rövid idő múlva kapcsolja vissza.
Csepegő hang hallható.	Éppen be-, vagy kikapcsolta a készüléket?	A hangot a hűtőközeg áramlása okozza. Ez egy normális jelenség.
Ropogás hallható.	Éppen be-, vagy kikapcsolta a készüléket?	A hangot a műanyag tágulása vagy összehúzódása okozza, amit a hőmérséklet változása idéz elő.

A hiba kódja

Kód	Ok	Megoldás
E5	Alacsony nyomás vagy túláram elleni védelem.	Kapcsolja ki a készüléket az áramkörből, majd 10 perc után ismét csatlakoztassa és kapcsolja be. Ha még mindig látható az „E5” hibajelző kód, forduljon egy szervizhez.
H8	A beépített tartály megtelt vízzel.	1. Engedje ki a vizet a tartályból. 2. Ha továbbra is látható a „H8”, forduljon egy szervizhez.
F1	A hőérzékelő hibás.	Forduljon egy szervizhez.
F2	A párologtató hőérzékelője hibás.	Forduljon egy szervizhez.
F0	1. Hűtőközeg - párolgás. 2. Leblokkolt hűtőkör.	1. Kapcsolja ki a készüléket, húzza ki az áramkörből, majd 30 perc múlva ismét csatlakoztassa és kapcsolja be. 2. Forduljon egy szervizhez, ha a zavar továbbra is fennáll.
H3	1. Rossz üzemeltetési feltételek. 2. Piszkos a párologtató vagy a kondenzátor. 3. A rendszer hibás működése.	1. Ellenőrizze, nem túl magas-e a környező hőmérséklet és páratartalom. Amennyiben igen, kapcsolja ki a készüléket, húzza ki az áramkörből, és csak akkor kapcsolja újra vissza, ha a hőmérséklet 35°C alá csökkent. 2. Ellenőrizze, nem blokkolja-e valami a párologtatót vagy kondenzátort. Amennyiben igen, tisztítsa meg, kapcsolja ki, majd újra kapcsolja be a készüléket. 3. Forduljon egy szervizhez, ha a zavar továbbra is fennáll.



Figyelmeztetés

- A következő esetekben azonnal kapcsolja ki a készüléket, kapcsolja ki az áramkörből és forduljon az eladóhoz.
 - A tápkábel forró vagy megrongálódott.
 - Furcsa hangok az üzemeltetés folyamán.
 - Kellemetlen szag.
 - Vízfolyás.
- Ne javítsa vagy változtassa személyesen a készüléket.
- A készülék helytelen használata működési zavart, áramütést vagy tüzet okozhat.

Szerelés

Szerelési tanácsok

Figyelmeztetés:

- Tartsa be az országban érvényes normákat és szabályokat.
- Ne használjon megrongálódott vagy nem megfelelő tápkábelt.
- Legyen óvatos a szerelésnél és karbantartásnál. A helytelen szerelésnél fennáll az áramütés, sérülések és egyéb balesetek veszélye.

A megfelelő hely kiválasztása

Alapvető feltételek

Ha a készüléket az alábbi helyek egyikére szereli, ez működési zavarokat okozhat. Ha nincs rá mód, hogy máshová tegye a készüléket, kérjen tanácsot az eladótól.

1. Nagy hőforrások, párolgás, gyúlékony/robbanékony gázok vagy oldószerek, vagy magas frekvenciájú készülékek közelében (hegesztők, orvosi műszerek, stb.).
3. Tengerpart közelében.
4. Olyan helyeken, ahol a levegőben olaj, füst vagy kénes gázok vannak.
5. Egyéb rendhagyó körülmények.

Az üzemeltetés feltételei

1. A levegőt be-és kivezető nyílások megfelelő távolságban kell, hogy legyenek mindennemű akadályoktól és semmi sem lehet a közelükben. Ellenkező esetben megkárosodhat a készülék.
2. Olyan helyet válasszon, ahol a zaj és levegőáramlás senkit sem zavar majd.
3. Lehetőleg ne szerelje a készüléket olyan helyre, ahol fénycsöves világítás van.
4. Ne szerelje mosodába a készüléket.
5. Szerverszobák és állandóan használt helységek hűtésére nem alkalmas a készülék. Ilyen esetben nem érvényes a reklamáció.

Az elektromos csatlakoztatás feltételi







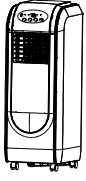
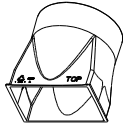
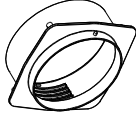
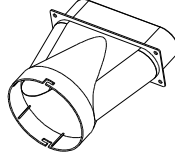
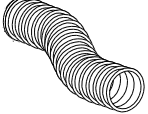

Biztonsági utasítások

1. A szerelés folyamán tartsa be az elektrotechnikai biztonsági normákat és előírásokat.
2. Mindig egy megfelelő áramelosztót alkalmazzon.
3. A megrongálódott tápkábel kicserélését bízza a gyártóra, szervizre vagy egy képzett szakemberre, hogy elkerülje az eseteleges veszélyeket.
5. Mindenfajta munkák elkezdése előtt kapcsolja ki a készüléket az áramkörből.
6. Ne csatlakoztassa a készüléket, mielőtt befejezné a szerelést.
7. A légkondicionáló berendezés egy 1. osztályú elektromos készülék. Biztosítani kell egy megfelelő földelést, az érvényes szabályok értelmében. A földelést egy képesített szakembernek kell elvégeznie. Rendszeresen ellenőrizze a földelést, egyébként fennáll az áramütés veszélye.
8. A sárgászöld vagy zöld kábel a készülékben a földelő kábel, és egyéb célokra nem alkalmazható.
9. A szigetelési ellenállás meg kell, hogy feleljen az érvényes biztonsági normáknak.
10. A készülék csak az érvényes helyi normák és előírások szerint szerelhető be.



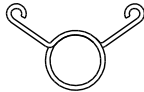
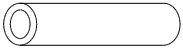

A szerelés előtt

Megjegyzés: A szerelés előtt ellenőrizze, megvan-e valamennyi kellék.

Kellékek

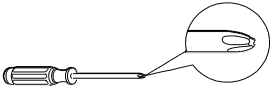
 Egység	 A csatlakoztató	 B csatlakoztató	 C csatlakoztató	
 Hővezető cső	 Csavar (1)	 A cső tartója	 Gumidugó	 Csőtartó kapocs (2)
 Lefolyócső	 Távírányító	 Elemek (2) (AAA 1,5 V)	 Használati útmutató	

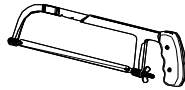
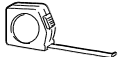
A szereléshez szükséges eszközök

 Keresztes csavarhúzó	 Lapos csavarhúzó	 Fűrész
 Mérőszalag	 Olló	 Ceruza

A lefolyócső szerelése

Megjegyzés: A lefolyócsövet az üzemeltetés előtt szerelje fel. A helytelen vízfolyás kedvezőtlenül befolyásolja a készülék működését.

1. Vegye ki a gumidugót a lefolyóból.

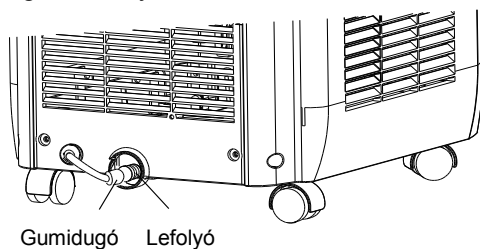

2. Szerelje fel a csavar segítségével a lefolyócső tartóját a hátsó panel jobb oldalára, a lefolyó közelében.

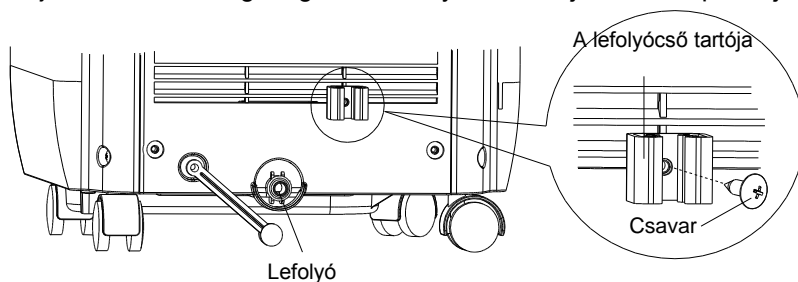

3. Szerelje a csövet a lefolyóra, és rögzítse a kapoccsal.

4. Helyezze a dugót a lefolyócső másik végébe, és rögzítse a kapoccsal. Most helyezze a lefolyócsövet a tartóba.

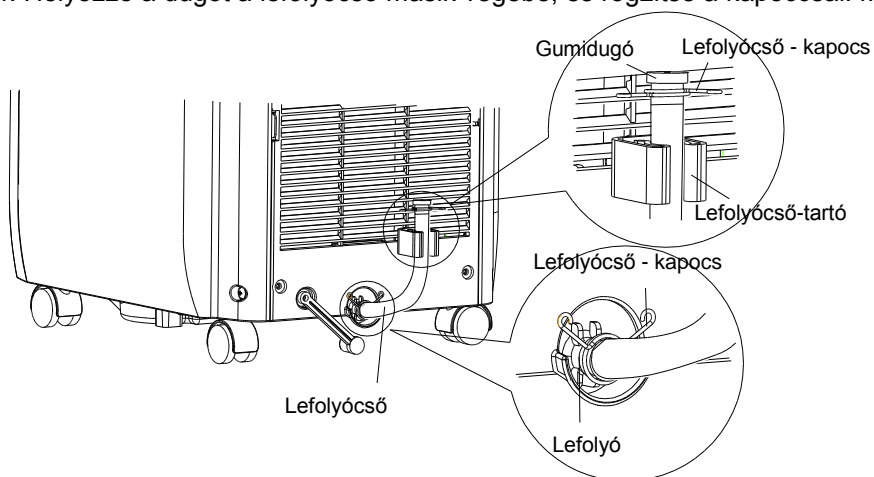

A hővezető cső szerelése

1. Csavarozza a cső végeire az A és B csatlakozót az óramutató járásának irányában.

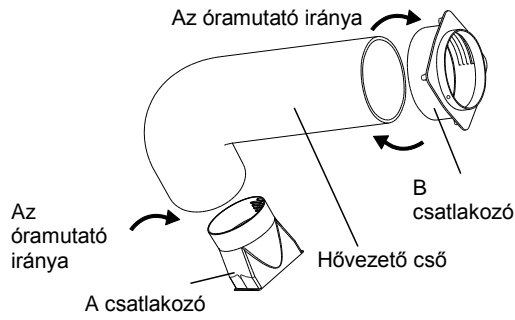

2. Helyezze a hővezetőn levő A csatlakozót (a „TOP” rész van felül) a sínekbe és kattintsa be.

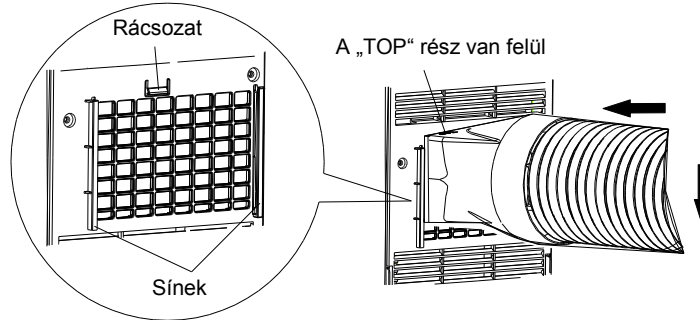

3. A B csatlakozó vezetőcsapját irányítsa a C csatlakozó nyílásához a hővezető csővön és egy kicsit csavarja meg, hogy a B és C csatlakozót szorosan egymásba kapcsolódjanak.

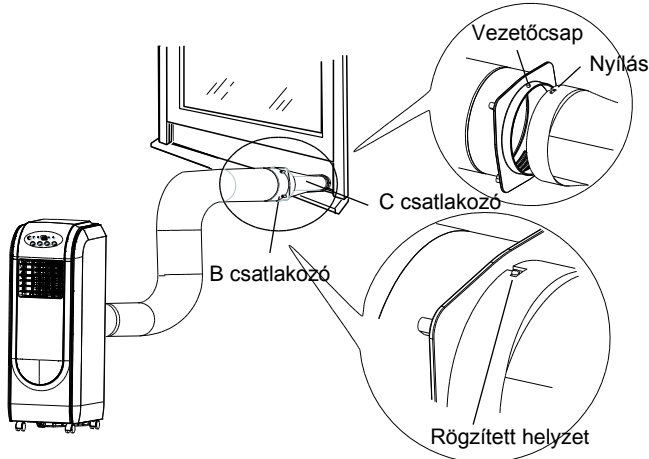

A hővezető cső szerelése

A hűtési teljesítmény emelése érdekében fontos, hogy a hővezető cső a lehető legrövidebb legyen, nagyobb kanyarok nélkül. Ez biztosítja a jó hővezetést.

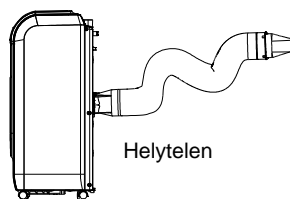
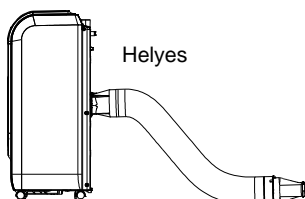
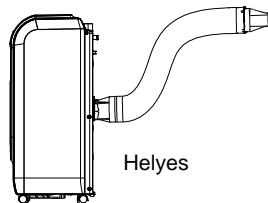
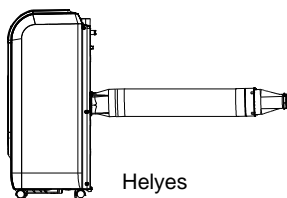

- A hővezető cső hossza rövidebb egy méternél (rövid helyzetben). Ajánlatos a lehető legrövidebb cső használata.
A csövet lehetőleg egyenesen kell felszerelni. Soha ne hosszabbítsa meg a csövet, és ne kapcsolja más kivezető csőhöz.

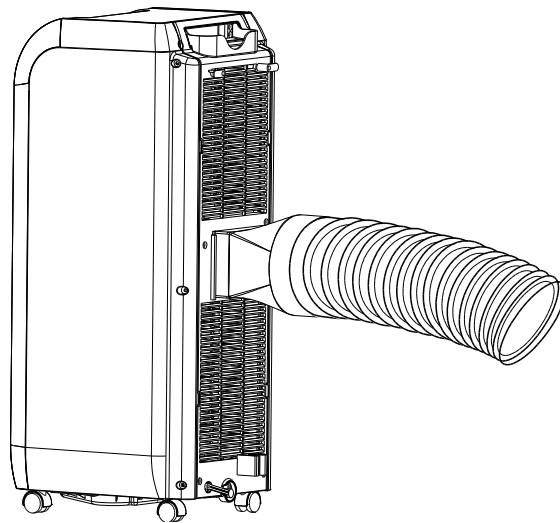

A helyes szerelési mód az alábbi ábrán látható. (A cső kivezetésénél a falon keresztül a nyílás a padló felett 40-130 cm-re kell, hogy legyen.)

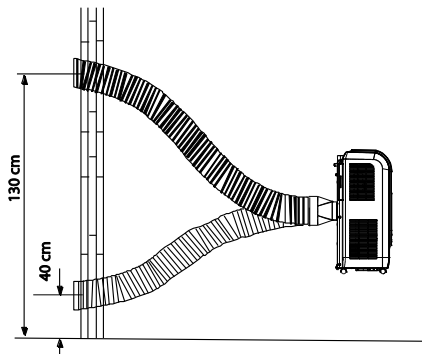

Az alábbi ábrán egy helytelen szerelési mód látható. (A túlságosan összenyomott cső könnyen működési zavart okozhat.)

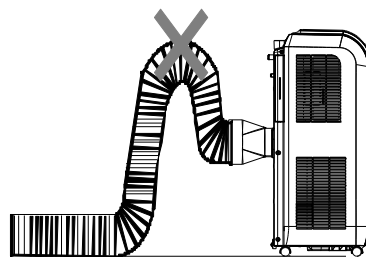

A hővezető cső leszerelése

1. Szerelje le a B csatlakoztatót. Kapcsolja ki egymásból a B és C csatlakoztatót.
2. Szerelje le az A csatlakoztatót. Nyomja le a rácsot, húzza fel az A csatlakoztatót és vegye ki.

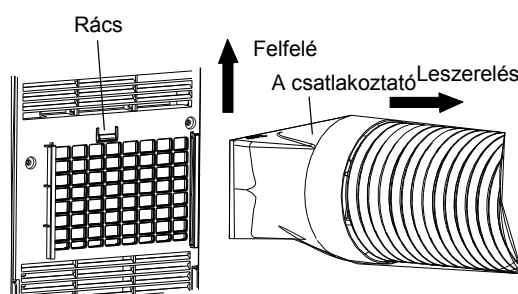
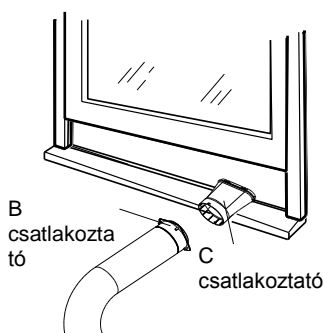

Tesztelés

- Csatlakoztassa a készüléket, és kapcsolja be az ON/OFF gomb megnyomásával a távirányítón.
- A MODE megnyomásával állítsa be az egyes üzemmódokat (Automatika, Hűtés, Párátlanítás, Ventilátor vagy Fűtés) és ellenőrizze, hogy a készülék helyesen működik-e.
- Ha a környező hőmérséklet alacsonyabb 16 °C-nál, a készülék nem működik a Hűtés üzemmódban.

Vízelfolyás

- A Hűtés üzemmódban a kondenzvíz a beépített tartályba folyik majd, ahol egy szivattyú szétpermetezi. Mivel a kondenzátor hőmérséklete magas, a kondenzvíz nagy része elpárolog, és a meleg levegővel együtt távozik. Ezért a tartályban rendszerint csak kevés víz gyűlik össze, és nem kell túl gyakran leengedni. A Párátlanítás üzemmódban erre gyakrabban kerül sor.
- Ha megtelik a tartály vízzel, 8× hallható a hangjel, és a kijelzőn megjelenik a „H8” kód, ami arra figyelmeztet, hogy ki kell üríteni a tartályt.
 - Vigye a készüléket egy olyan helyre, ahol ki tudja önteni belőle a vizet. A készüléket soha ne döntse meg, és mindig tartsa egyenesen.
 - Vegye ki a tartóból a lefolyócsövet és húzza ki a dugót.
 - Ha kiengedte a vizet, tegye vissza a dugót, és rögzítse a csövet a tartóban.
 - Ha már kivezette a vizet, és a kompresszor több, mint 3 percig állt, a készülék ismét bekapcsol és tovább működik.

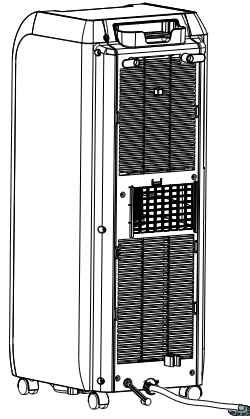

Kapcsolási rajz

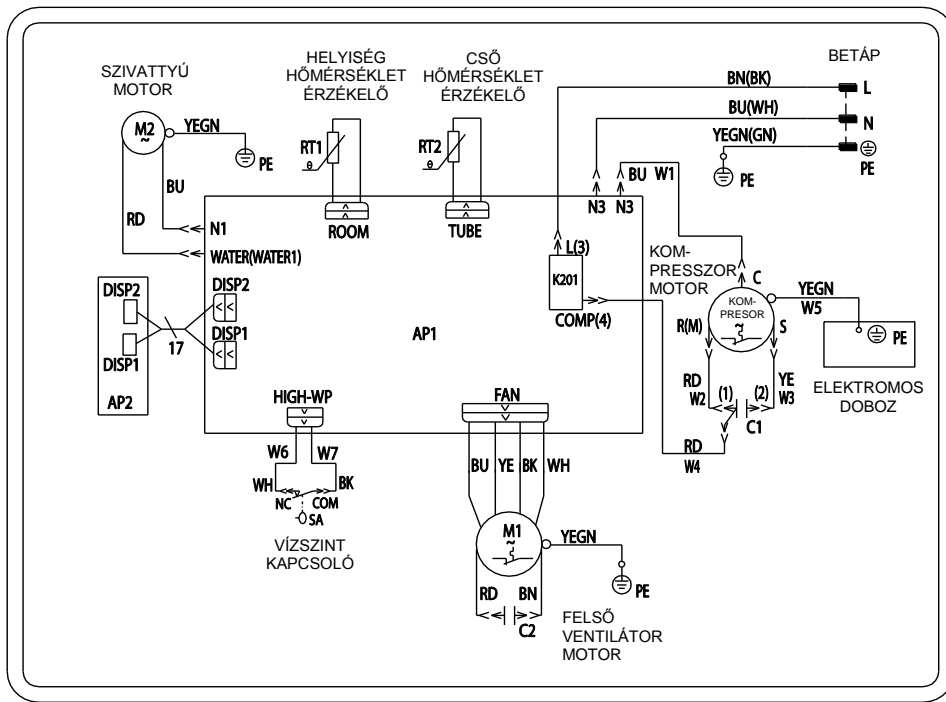

BK	Fekete
BN	Barna
BU	Kék
GN	Zöld
PE	Földelés
RD	Piros
WH	Fehér
YE	Sárga
YEGN	Zöld/sárga

Energiacímke

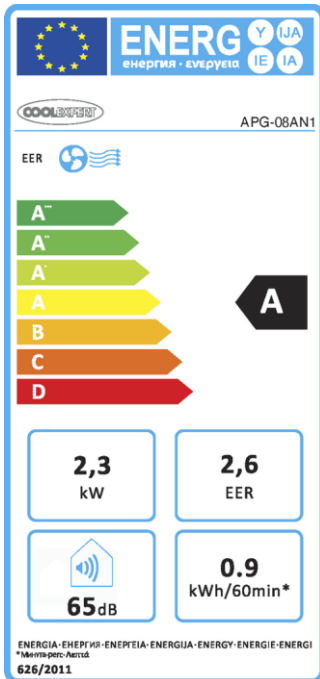

Műszaki adatok

Kategória	Helyi légkondicionáló berendezés		
Modell jelölés	APG-08AN1		
Megnevezés	Jel	Érték	Mértékegység
Mért leadott hűtőteljesítmény	P_{rated} hűtés	2,3	kW
Mért leadott fűtőteljesítmény	P_{rated} fűtés	-	kW
Hűtéshez tartozó mért bemeneti elektromos teljesítmény	P_{EER}	0,9	kW
Fűtéshez tartozó mért bemeneti elektromos teljesítmény	P_{COP}	-	kW
Mért hűtési jóságfok	EER_d	2,6	-
Mért fűtési jóságfok	COP_d	-	-
Energiafogyasztás kikapcsolt termosztátú üzemmódban	P_{TO}	89,2	W
Energiafogyasztás készenléti üzemmódban	P_{SB}	0,4	W
Villamosenergia-fogyasztás óránként - hűtés	Q_{SD}	0,9	kWh / 60 perc
Villamosenergia-fogyasztás óránként - fűtés	Q_{SD}	-	kWh / 60 perc
Hangteljesítményszint (csak beltéri)	LWA	65	dB(A)
A hűtőközeg globális felmelegedési potenciálja	GWP	2088	kgCO ₂ eq.
Energiahatékonysági osztálya	hűtés / fűtés	A / -	-
Alkalmazott hűtőközeg	-	R410A / 0,46	típus / kg
Szobaméret	-	10 - 16	m ²
Feszültség	-	~ 220 - 240	V
Frekvencia	-	50	Hz
Névleges áram	-	4,6	A
Légáramlás	-	330	m ³ / óra
Meleg levegő elvezetésére szolgáló cső	hossza / átmérője	150 / 14,3	cm
Párátlanítás	-	20,0	liter / nap
Berendezés méretei	(sz x m x m)	310 x 810 x 380	mm
Csomagolás méretei	(sz x m x m)	355 x 850 x 565	mm
Berendezés súlya	-	24,0	kg
Csomagolás súlya	-	28,0	kg
Gyártó vagy meghatalmazott képviselőjének neve és címe	Termelő: SINCLAIR CORPORATION Ltd., 1-4 Argyll St., London, UK		
	Képviselőjének: NEPA Slovakia s.r.o., Technická 2, Bratislava 821 04, SR		
Kapcsolatfelvételi adatok további információk beszerzéséhez	www.coolexpert-world.com / info@coolexpert-world.com		

* R410A (50% HFC-32, 50% HFC-125)

* GWP: 2088; 0.96t CO₂ eq.

* A Kiotói Jegyzőkönyv hatálya alá tartozó fluortartalmú üvegházhatású gázokat tartalmaz.

Hűtőközeg

A használt hűtőközegre vonatkozó információk

- A Kiotói Jegyzőkönyv hatálya alá tartozó fluortartalmú üvegházhatású gázokat tartalmaz. Karbantartását és likvidálását kizárólag szakképzett személy végezheti.
- Hűtőközeg - típus: R410A
- A hűtőközeg összetétele: R410A: (50% HFC-32, 50% HFC-125)
- A hűtőközeg mennyisége: az adatlapon van feltüntetve, **Hermetikusan zárt rendszer**
- GWP érték: 2087.5
- GWP = Global Warming Potential (globális felmelegedési potenciál)

Gyártó, képviselőjének

- Gyártó: SINCLAIR CORPORATION Ltd., 1-4 Argyll St., London, UK
- Képviselőjének: NEPA Slovakia, spol. s r.o., Technická 2, Bratislava 821 04, SR
- Gyártási hely: Kína (Made in China)

Szervizközpont - kapcsolat

Szerviz – jótállás alatt és után

- Működési zavar, minőségi vagy egyéb gondok esetén kapcsolja ki a készüléket az áramkörből és értesítse a helyi eladót vagy egy autorizált szervizközpontot.
- HU telefonos elérhetőség: 00421 2 3260 5030 minden munkanap 8:00 - 16:00 óra között
- Információ a termékről: www.coolexpert-world.com
- Email: info@coolexpert-world.com
- **Vészhívás - telefonszám: 112**

