

COOLEXPERT

ACH-09BI | ACH-12BI | ACH-18BI

Oldalfali klímakészülék

HU / Üzemeltetési utasítás

Ver.2 7-4-2019

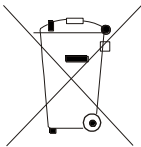

Figyelem:

Ez az ikon a készüléken azt jelenti, hogy az elektromos és elektronikus készülékek nem likvidálhatók a háztartási hulladékkal együtt. Ezeket a termékeket egy speciális gyűjtőhelyen kell leadni.

A. Tudnivalók a termék likvidálásáról magánfelhasználóknak

1. Az Európai Unióban

Figyelem: A termék nem likvidálható a háztartásbeli hulladékkal együtt!

Az EU új irányvonalának értelmében, amely meghatározza a használt elektromos és elektronikus készülékek megfelelő leadását, feldolgozását és újrahasznosításának módját, ezeket a készülékeket speciálisan kell likvidálni.

Az EU tagállamokban érvényes irányvonal értelmében a magánháztartásokban használt elektromos és elektronikus készülékek ingyen leadhatók egy speciális gyűjtőhelyen*.

Néhány országban* ezek a készülékek ingyenesen leadhatók specializált szaküzletekben is, amennyiben ugyanebben az üzletben egy új, hasonló terméket vásárol.

*) További részletes információkkal a helyi hivatal szolgálhat.

Amennyiben a használt elektromos és elektronikus készülékek elemeket és töltőket is tartalmaznak, vegye ki és likvidálja ezeket külön, az érvényes helyi előírások szerint.

A helyes likvidálással hozzájárul a régi készülékek megfelelő feldolgozásához és újrahasznosításához. A szakszerű likvidálás megelőzi az esetleges negatív khatásokat az emberi egészségre és a környezetre.

2. A nem EU tagállamokban

Kérjük, érdeklődjön a helyi hivatalban a termék helyes likvidálásáról.

B. Információk ipari felhasználók számára

1. Az Európai Unióban

Amennyiben a készüléket üzleti célokra használta, és most likvidálni szeretné:

Kérjen tanácsot a speciális szaküzletben a termék leadásának lehetőségeiről. Lehetséges, hogy a leadásért és feldolgozásért fizetnie kell majd. A kisebb méretű, illetve kis mennyiségű termékek leadása valószínűleg ingyenes lesz.

2. Likvidálás az EU tagállamain kívül

Kérjük, érdeklődjön a helyi hivatalban a termék helyes likvidálásáról.

Köszönjük, hogy megvásárolta termékünket. Kérjük, hogy a helyes használat érdekében figyelmesen olvassa el ezt az útmutatót, és őrizze meg későbbi használat esetére.

Az eredeti felhasználói útmutató fordítása

Tartalom

ALAPVETŐ TUDNIVALÓK.....	4
A szimbólumok jelentése.....	4
Hűtőközeg.....	5
Biztonsági szabályok.....	6
A készülék részei.....	10
VEZÉRLÉS.....	13
A távvezérlő gombjai.....	13
Ikonok a távvezérlő kijelzőjén.....	14
A távvezérlő gombjainak funkciói.....	14
A gombok kombinációi - funkciók.....	20
A vezérlés módja.....	22
Elemcsere a távvezérlőben.....	22
Vészvezérlés.....	23
ÁPOLÁS.....	24
Tisztítás és ápolás.....	24
HIBAELHÁRÍTÁS.....	26
Hibaelemzés.....	26
SZERELÉSI UTASÍTÁSOK.....	30
A gyúlékony hűtőközeg biztonságos használata.....	30
Szerelési méretvázlat.....	32
Utasítások az egység telepítéséhez és áthelyezéséhez.....	34
Szükséges szerszámok.....	35
A beszerelés helye.....	35
Az elektromos bekötés feltételei.....	36
AZ ELEKTROMOS BEKÖTÉS RAJZA.....	38
Energetikai CÍMKE.....	39
TUDNIVALÓK A HŰTŐKÖZEGRŐL.....	39
GYÁRTÓ.....	40
KÉPVISELET ÉS SZERVIZ.....	40

FONTOS MEGJEGYZÉS:

Kérjük, hogy az új légkondicionáló készülék üzembe helyezése előtt olvassa el figyelmesen az útmutatót. Őrizze meg a z útmutatót későbbi használat esetére.

A készüléket nem használhatják csökkent fizikai, érzékszervi vagy szellemi képességű személyek, valamint kellő tapasztalatokkal nem rendelkező felnőttek (és gyerekek) sem, amennyiben nem felügyelnek rájuk, vagy nem kaptak kellő felvilágosítást a készülék használatát illetően a biztonságukért felelős személytől. Ne engedje, hogy gyerekek játszanak a készülékkel.

A készüléke telepítése, áthelyezése vagy javítása előtt értesítse a viszonteladót vagy a márkaszervizt. A készülék telepítését, áthelyezését vagy javítását csak a márkaszerviz végezheti el. Ellenkező esetben fennáll a súlyos anyagi károk, sérülések vagy halálos sérülések veszélye.

A rádióberendezés üzemeltetési frekvenciasávja: 2400MHz-2483.5MHz

Maximális nagyfrekvenciás teljesítmény a rádióberendezés üzemeltetési frekvenciasávján (sávjain) belül továbbítva: 20 dB

ALAPVETŐ TUDNIVALÓK

A szimbólumok jelentése



VESZÉLYES

Veszélyes helyzetre figyelmeztet, amely súlyos, vagy halálos kimenetelű sérülésekhez vezethet.



FIGYELEM

Veszélyes helyzetre figyelmeztet, amely súlyos, vagy halálos kimenetelű sérülésekhez vezethet.



FIGYELMEZTETÉS

Veszélyes helyzetre figyelmeztet, amely könnyebb, vagy közepesen súlyos sérülésekhez vezethet.

MEGJEGYZÉS

Fontos, anyagi károk veszélyére utaló tudnivalók.



Kockázatot jelképez; a FIGYELEM és FIGYELMEZTETÉS szavakhoz kapcsolódik.



A készülék gyúlékony R32 hűtőközeget tartalmaz.



Olvassa el az útmutatót a készülék üzembe helyezése előtt.



A készülék telepítése előtt olvassa el a telepítési útmutatót.



A készülék javítása előtt olvassa el a szerviz-útmutatót.

Hűtőközeg

- A készülék működésének biztosításához egy speciális hűtőközeg kering a rendszerben. A készülék R32, speciálisan tisztított fluorid tartalmú hűtőközeget alkalmaz. A hűtőközeg gyúlékony és szagtalan. Véletlenszerű szivárgása esetén bizonyos körülmények között felrobbanhat. A hűtőközeg gyúlékonysága azonban alacsony, és csak tűzzel lehet meggyújtani.
- A hagyományos hűtőközegekkel összehasonlítva, a R32 nem szennyezett, nem károsítja az ózont, alacsony üvegházhatású. A R32 nagyon jó termodinamikai tulajdonságokkal rendelkezik, ezért energetikai hatékonysága jelentős. Ezért a termék kevesebb gázt igényel működéséhez.

FIGYELEM:

- A készülék tisztításához és leolvasztásához csak a gyártó által javasolt eszközök használhatók. Javítás esetén forduljon a legközelebbi márkaszervizhez. Szakképesítéssel nem rendelkező személyek általi javítás veszélyes lehet! A készüléket olyan helyiségbe kell helyezni, ahol nincsenek gyúlékony hőforrások (nyílt láng, működő gáztűzhely vagy elektromos fűtőtest). Ne szerelje szét vagy gyűjtse meg a készüléket!
- A készüléket csak X m²-nél területű helyiségbe szabad beszerezni, ilyen helyiségben üzemeltetni vagy elhelyezni. (Az X terület nagyságát az „A Táblázat” szemlélteti „A gyúlékony hűtőközeg biztonságos alkalmazása” című részben.)
- A készülék gyúlékony R32 hűtőközeggel van feltöltve. Javításkor szigorúan kövesse a gyártói utasításokat. Ne feledje, hogy a gáz szagtalan. Olvassa el a szerviz – útmutatót.



Biztonsági szabályok



Üzemeltetés és ápolás

- A készüléket használhatják 8 évnél idősebb gyerekek, valamint csökkent fizikai, mentális vagy érzékszervi képességű, vagy kellő tapasztalatokkal nem rendelkező személyek is, amennyiben felügyelnek rájuk, vagy kellő utasításokat kaptak a készülék használatát illetően egy, a biztonságukért felelős személytől, beleértve a fennálló veszélyeket is.
- Ne engedje, hogy gyerekek játszanak a készülékkel.
- A tisztítást és ápolást nem végezhetik gyerekek kellő felügyelet nélkül.
- Ne használjon hosszabbítót több elosztóval vagy önálló elosztót a készülék csatlakoztatásához az áramkörhöz. Fennáll a tűz veszélye.
- Tisztítás előtt mindig válassza le a készüléket az áramkorról. Ellenkező esetben fennáll az áramütés veszélye.
- A fennálló veszélyek elkerülése érdekében a megrongált tápkábelt mindig a gyártónak, márkaszerviznek, vagy egy szakképzett technikusnak kell kicserélnie.
- Ne mossa le vízzel a készüléket. Fennáll az áramütés veszélye.
- Ne fecskendezzen vizet a beltéri egységre. Fennáll az áramütés, illetve a készülék károsodásának veszélye.
- Amikor kiveszi a szűrőt, ügyeljen arra, hogy ne érintse meg a hőcserélő rácsát. Az éles rács sebesüléseket okozhat.
- Ne szárítsa a szűrőt hajszárítóval vagy tűz mellett, mert ez a szűrő deformálásához vezethet, vagy tüzet okozhat.
- A készülék karbantartását csak szakképzett személyek végezhetik. A nem szakképzett beavatkozások sérülésekhez vagy a termék károsodásához vezethetnek.
- Soha ne javítsa meg személyesen a légkondicionáló berendezést. Ez áramütést vagy anyagi károkat okozhat. Ha a készülék javításra szorul, forduljon az eladóhoz.
- Ne nyúljon kézzel, vagy más tárgyakkal a levegőt beszívó és kifúvó nyílásokba. Fennáll a sérülések és a készülék károsodásának a veszélye.
- Ne akadályozza a levegőt be-, és kivezető nyílásokat. Ez működési zavarokat okozhat.
- Soha ne öntsön vizet a távvezérlőre, mert ez működési zavarokat okozhat.

- Az alábbi esetekben azonnal kapcsolja ki a készüléket és válassza le az áramkörrel. Ezután vigye el a készüléket a szervizbe vagy az eladóhoz, ahol szakszerűen megjavítják majd.
 - A tápkábel forró vagy megsérült.
 - Rendellenes hangok a működés folyamán.
 - Gyakran kikapcsol a biztosíték.
 - A készülékből rossz levegő, égettszag áramlik.
 - A beltéri egységből szivárog a hűtőközeg.
- A légkondicionáló berendezés nem standard körülmények közötti üzemeltetése működési rendellenességeket, áramütést vagy tüzet okozhat.
- A vészkapcsolóval történő be- vagy kikapcsolás esetén a gombot egy áramot nem vezető tárggyal kell megnyomni. Ne használjon fémtárgyat!
- Ne lépjen rá a kültéri egység felső lapjára, és ne tegyen rá nehéz tárgyakat. Ez a készülék károsodásához, illetve sebesülésekhez vezethet.

Telepítés

- A készülék telepítését csak szakképzett személyek végezhetik. Ellenkező esetben fennáll a sebesülések, illetve a készülék károsodásának a veszélye.
- A telepítésnél be kell tartani az elektrotechnikai biztonsági normákat és előírásokat.
- Használjon egy önálló áramkört és egy, a biztonsági előírásoknak megfelelő paraméterekkel rendelkező megszakítót.
- Szereljen be egy biztonsági megszakítót. Ellenkező esetben a készülék megsérülhet. Az elektromos hálózatra történő csatlakozásnál a kikapcsoláshoz egy szétkapcsolót (leválasztót) kell beiktatni, amely valamennyi pólust lekapcsolja, és szétkapcsolt állapotban az összes érintkezője közötti távolságnak minimum 3 mm-nek kell lennie.
- A megszakítót a légkondicionáló berendezés paraméterei alapján kell kiválasztani. A megszakítónak védelmet kell biztosítani rövidzárlat és túlterhelés ellen.
- A légkondicionáló berendezést szakszerűen földelni kell. A nem szakszerű földelés áramütést okozhat.
- Ügyeljen, hogy mindig megfelelő tápkábelt alkalmazzon.
- Ellenőrizze, hogy a tápfeszültség megfelel-e a készülék paramétereinek. A nem stabil tápfeszültség vagy helytelen csatlakoztatás működési zavarokat okozhat. A készülék használata előtt be kell kötni a megfelelő tápkábeleket.
- Ügyeljen a fázis-, a nulla-, és a földelő vezetők helyes csatlakoztatására a konnektorba.

- Az elektromos készülékkel való munkálatok előtt mindig ki kell kapcsolni a tápellátást.
- Ne csatlakoztassa a készüléket az áramkörhöz a telepítés befejezése előtt. A sérült tápkábelt a fennálló veszélyek elkerülése miatt a gyártónak, márkaszerviznek vagy egy képesített szakembernek kell kicserélnie.
- A hűtőkör hőmérséklete magas lehet. A kábeleket biztonságos távolságban kell vezetni a hűtőkör csőrendszerétől.
- A készülék telepítésénél be kell tartani a helyi normákat és előírásokat.
- A készülék telepítését csak szakképzett személyek végezhetik az érvényes helyi normák és előírások szerint.
- A légkondicionáló berendezés az elektromos berendezések 1. osztályába tartozik. A készüléket a helyi normák szerint kell földelni. A földelés csatlakoztatását csak egy képzett szakember végezheti. Az áramütés veszélyének elkerülése érdekében be kell biztosítani a földelés rendszeres ellenőrzését.
- A sárgászöld vezeték a készülékben a földelő vezeték, és egyéb célokra nem használható.
- A földelési ellenállásnak meg kell felelnie az érvényes helyi elektrotechnikai normáknak.
- A készüléket úgy kell elhelyezni, hogy a fali aljzat könnyen hozzáférhető legyen.
- A beltéri és kültéri egység áramvezetőinek csatlakoztatását egy szakembernek kell elvégeznie.
- Ha a tápkábel nem elég hosszú, forduljon az eladóhoz és vegyen egy új, hosszabb kábelt. Hosszabbító használata nem engedélyezett.
- Fali aljzathoz történő csatlakoztatás esetén ügyelni kell, hogy szerelés után az aljzat könnyen hozzáférhető legyen.
- Ha nem alkalmaz fali aljzatot, a kikapcsoláshoz egy árammegszakítót kell az áramkörbe iktatni.
- A készülék áthelyezését egy kellő képesítésű szakemberre kell bízni. Ellenkező esetben fennáll a sérülések, illetve a termék károsodásának a veszélye.
- Olyan helyet kell választani, ahol a készülékhez nem férhetnek gyerekek, háziállatok és nincsenek a közelben szobanövények. Amennyiben ez nem biztosítható be, állítson fel egy biztonsági kerítést a készülék körül.
- A beltéri egységet egy fal közelében kell beszerelni. A szerelési útmutatót a gyártó kézbesíti.

Üzemeltetési hőmérséklet - tartomány

	Belül DB/WB (°C)	Kívül DB/WB (°C)
Maximális hűtés	32/23	43/26
Maximális fűtés	27/–	24/18

MEGJEGYZÉS:

- Az üzemeltetési működési (külső) hőmérséklet-tartomány csak hűtésnél:
–15°C - 43°C, hőszivattyús funkcióval rendelkező egységek esetén –15°C - 43°C.

A készülék részei

Beltéri egység

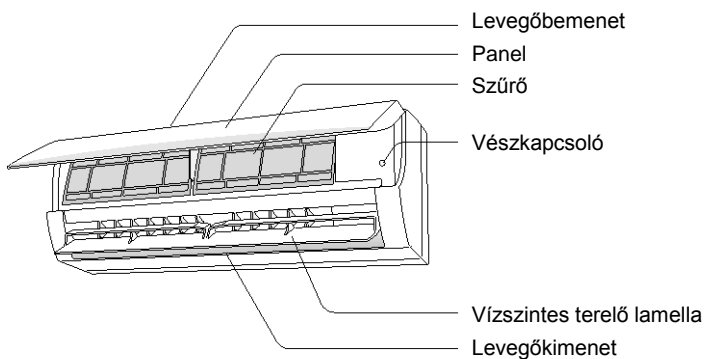

(Az Ön készüléke esetleg az ábrázolttól eltérő kijelzővel rendelkezik. Mindig a konkrét termék a mérvadó.)



Távvezérlő

MEGJEGYZÉS:

A modelltől függően az Ön készüléke eltérő lehet. Mindig a konkrét termék a mérvadó.

Kültéri egység

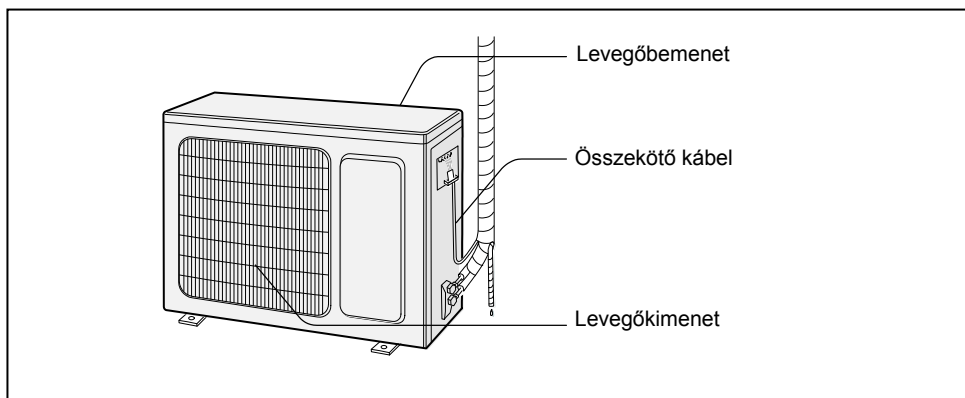

MEGJEGYZÉS:

A modelltől függően az Ön készüléke eltérő lehet. Mindig a konkrét termék a mérvadó.

Kijelző

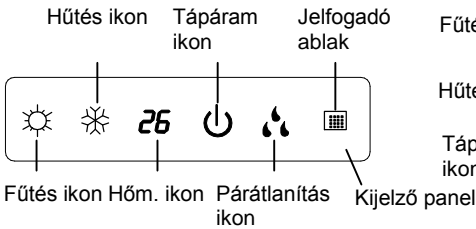

Néhány modellnél

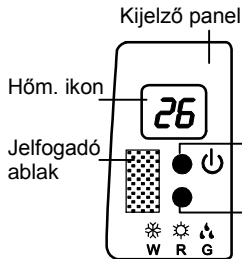
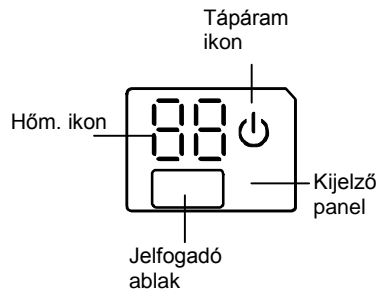
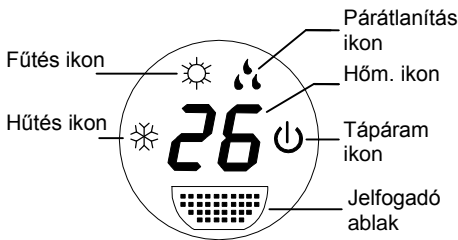
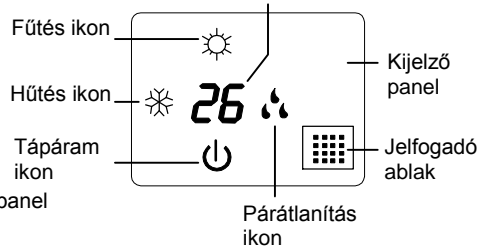

Néhány modellnél Hőm. ikon



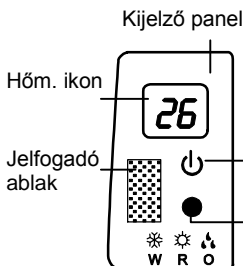

Színes LED kapcsoló-fény:
Zöld: bekapcsolva
Piros: kikapcsolva

Színes LED üzemmód-ikon:
Fehér (W): Hűtés mód 
Piros (R): Fűtés mód 
Zöld (G): Párátlanítás mód 



Színes LED kapcsoló-fény:
Zöld: bekapcsolva
Piros: kikapcsolva

Színes LED üzemmód-ikon:
Fehér (W): Hűtés mód 
Piros (R): Fűtés mód 
Narancssárga (O): Párátlanítás mód 

(Az Ön készüléke esetleg az ábrázolttól eltérő kijelzővel rendelkezik. Mindig a konkrét termék a mérvadó.)

VEZÉRLÉS

A távvezérlő gombjai



- 1 ON/OFF gomb (Be/Ki)
- 2 MODE gomb (Üzem mód)
- 3 FAN gomb (Ventilátor)
- 4 SWING gomb (Légterelés)
- 5 TURBO gomb (Gyors klimatizálás)
- 6 ▲/▼ (Növelés/Csökkentés)
- 7 SLEEP gomb (Alvás funkció)
- 8 TEMP gomb (Hőm. ábrázolás)
- 9 WIFI gomb (Wi-Fi funkció)
- 10 LIGHT gomb (Világítás)
- 11 CLOCK gomb (Óra)
- 12 TIMER ON / TIMER OFF gomb (Időzített bekapcsolás/ Időzített kikapcsolás)

Ikonok a távvezérlő kijelzőjén

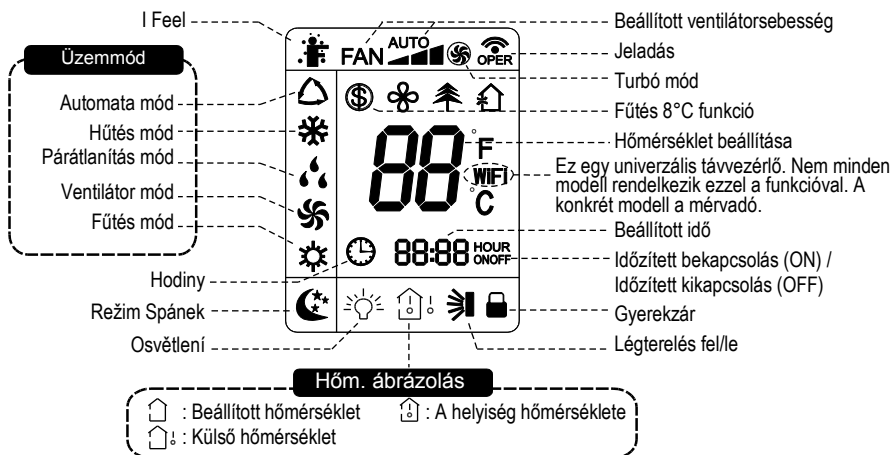

A távvezérlő gombjainak funkciói

Megjegyzés:

- Ez egy univerzális távvezérlő, amely több, különböző funkciókkal rendelkező klímaberendezéshez használható. Amennyiben a konkrét modell nem rendelkezik az adott funkcióval, a gomb megnyomása után a távvezérlőn a berendezés változatlanul működik majd tovább.
- A készülék csatlakoztatása után a légkondicionáló berendezésből egy hangjel lesz hallható, és felvilágít a kapcsoló fényjelzője (piros). Ezután a készüléket a távvezérlővel lehet vezérelni.
- Ha be van kapcsolva a készülék, akkor a távvezérlő bármelyik gombjának megnyomása után a távirányító kijelzőjén egyszer megvilágít a 📶
- jeladó ikon. A készülék egy hangjelzéssel igazolja a távirányítóból érkező utasítást.
- Kikapcsolt állapotban a távvezérlő kijelzője a beállított hőmérséklet és az óra ikonját ábrázolja (ha be vannak állítva az időzített be/kikapcsolás és a világítás funkciók, a kijelzőn világítani fognak a megfelelő ikonok). Bekapcsolt állapotban a kijelzőn a beállított funkciók indikátorai lesznek láthatók.

1 ON/OFF gomb (Be/Ki)

A gomb a készülék be – és kikapcsolására szolgál. A készülék bekapcsolása után a beltéri egység kijelzőjén felvilágít az üzemmód ikon (zöld színű, a szín esetleg eltérő lehet egyes modelleknél), és a beltéri egységből egy hangjelzés lesz hallható.

2 MODE gomb (Üzem mód)

A gomb minden egyes megnyomásával az alábbi ciklusban változik az üzemmód:

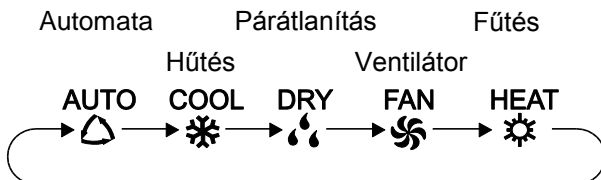

- Automata üzemmódban a készülék automatikusan, a gyári beállítás szerint működik. A hőmérsékletet nem lehet beállítani, és a kijelző nem ábrázolja a hőmérsékletet. A FAN gomb megnyomásával be lehet állítani a ventilátorsebességet. A SWING gombbal be lehet állítani a légterelés irányát.
- A Hűtés mód kiválasztása esetén a készülék Hűtés üzemmódban működik. A beltéri egység kijelzőjén világít a Hűtés ikon. A ▲ vagy ▼ gombbal be lehet állítani a kívánt hőmérsékletet. A FAN gomb megnyomásával be lehet állítani a ventilátorsebességet. A SWING gombbal be lehet állítani a légterelés irányát.
- A Párátlanítás mód kiválasztása esetén a készülék Párátlanítás üzemmódban működik alacsony ventilátorsebességgel. A beltéri egység kijelzőjén világít a Párátlanítás ikon. A Párátlanítás üzemmódban nem lehet beállítani a ventilátorsebességet. A SWING gombbal be lehet állítani a légterelés irányát.
- A Ventilátor mód kiválasztása esetén a készülék csak fújja a levegőt. A FAN megnyomásával be lehet állítani a ventilátorsebességet. Valamennyi ikon ki van kapcsolva. A SWING gombbal be lehet állítani a légterelés irányát.
- A Fűtés mód kiválasztása esetén a készülék Fűtés üzemmódban működik. A beltéri egység kijelzőjén világít a Hűtés ikon. A ▲ vagy ▼ gombbal be lehet állítani a kívánt hőmérsékletet. A FAN gomb megnyomásával be lehet állítani a ventilátorsebességet. A SWING gombbal be lehet állítani a légterelés irányát.

Megjegyzés:

- Hogy a Fűtés mód elindítása után a készülékből ne áramoljon hideg levegő, a beltéri egység 1–5 perces késéssel kezdi csak fűjni a levegőt. (A késés hosszát a helyiség hőmérséklete határozza meg.)
- A távvezérlővel beállítható hőmérséklet - tartomány: 16–30 °C. A ventilátorsebesség tartománya: Automata, Alacsony, Közepes és Magas.

3 FAN gomb (Ventilátor)

A gomb minden egyes megnyomásával az alábbi ciklusban változik a ventilátorsebesség: Automata (AUTO), Alacsony (▲), Közepes (▲▲), Magas (▲▲▲).

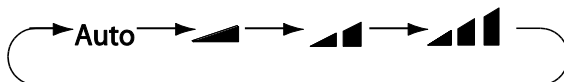

Megjegyzés:

- Automatikus sebesség kiválasztása esetén a készülék a ventilátorsebességet a gyári beállítás szerint szabályozza.
- Párátlanítás módban alacsony ventilátorsebesség van beállítva.
- **X-FAN funkció** (A ventilátor utóforgása a nedvesség kiszáritásához)
A FAN gomb 2 másodpercre történő megnyomásával Hűtés vagy Párátlanítás módban megjelenik a  jelző, és az egység kikapcsolása után a ventilátor még 10 percig működik az egység belsejének kiszáritásához. A készülék csatlakoztatásánál a X-FAN funkció ki van kapcsolva. A X-FAN funkció nem alkalmazható Automata, Ventilátor vagy Fűtés üzemmódokban.
- A funkció aktiválása esetén a ventilátor az egység kikapcsolása után kiszáritja a nedvességet a beltéri egység párologtatóján, ezzel megakadályozva a penészgombák képződését.
A X-FAN funkció aktiválása után: Az egység kikapcsolása után az ON/OFF gombbal a ventilátor még néhány percig alacsony sebességgel forog. A ventilátor kikapcsolásához nyomja le 2 mp-re a ventilátorsebesség gombját.
A X-FAN funkció kikapcsolása után: A készülék kikapcsolása esetén az On/OFF gombbal az egész egység közvetlenül kikapcsol.





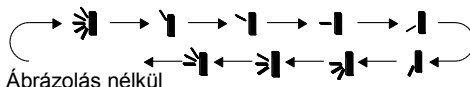



4 SWING gomb (Légterelés)

A gomb megnyomásával be lehet állítani a légáramlás szögét fel/le irányban. A légáramlás szöge az alábbi ciklusban váltakozik:



Ábrázolás nélkül



(a vízszintes légtérelő lamella az aktuális pozícióban van)

- A  kiválasztása esetén a klímakészülék automatikusan fújja a levegőt. A vízszintes légterelő lamella automatikusan mozog fel-le, maximális szögben.
- A , ,  vagy  kiválasztása esetén a klímakészülék csak a beállított szögben fújja a levegőt. A vízszintes légterelő lamella a beállított helyzetben marad.
- A ,  vagy  kiválasztása esetén a klímakészülék a beállított tartományban fogja fújni a levegőt. A vízszintes légterelő lamella a beállított szögben fog mozogni.
- A légterelés kívánt szögének beállításához nyomja le több, mint 2 másodpercre a SWING gombot. A kívánt szög elérésekor engedje el a gombot.

Megjegyzés:

Némely készülék nem rendelkezik a ,  és  funkciókkal. A parancs fogadása esetén a készülék az automatikus légterelő funkciót állítja be.



5 TURBO gomb (Gyors klimatizálás)

Nyomja meg a gombot Hűtés vagy Fűtés üzemmódban a gyors hűtés vagy fűtés funkció aktiválásához. A távvezérlő kijelzőjén megjelenik az  ikon. A Turbó funkció kikapcsolásához nyomja meg ismét ezt a gombot. Az  ikon eltűnik.

6 ▲/▼ gomb (Növelés/Csökkentés)

- A ▲ vagy ▼ gomb minden egyes megnyomásával a beállított hőmérséklet 1°C értékkel emelkedik vagy csökken. A ▲ vagy ▼ gomb több, mint 2 másodpercig tartó lenyomása esetén a beállított érték a távvezérlőn gyorsabban fog változni. Amikor a kívánt érték elérése után elengedi a gombot, a beltéri egység kijelzője is ábrázolja a megváltoztatott beállítást. (Automata módban nem lehet beállítani a hőmérsékletet.)
- Az időzített bekapcsolás (TIMER ON), időzített kikapcsolás (TIMER OFF) vagy az óra (CLOCK) beállításánál a ▲ vagy ▼ gombbal be lehet beállítani az időt. (Lásd a CLOCK, TIMER ON és TIMER OFF gombok ismertetése.)

7 SLEEP gomb (Alvás funkció)

A gomb megnyomásával a Hűtés, Fűtés vagy Párátlanítás módban aktiválni lehet az Alvás funkciót. A távvezérlő kijelzőjén megjelenik az  ikon. Nyomja meg újra a gombot az Alvás funkció kikapcsolásához. Az  ikon eltűnik.

8 TEMP gomb (Hőmérséklet ábrázolása)

A gomb megnyomása után a beltéri egység kijelzőjén megjelenik a beállított hőmérséklet, a helység hőmérséklete, vagy a külső hőmérséklet. Az ábrázolás az alábbi ciklusokban váltakozik:

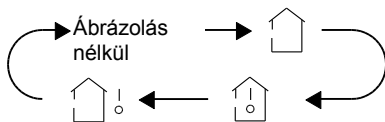

- Ha a távvezérlővel a 🏠 funkciót választja, illetve nem választ ki funkciót, a beltéri egység kijelzője a beállított hőmérsékletet fogja ábrázolni.
- Ha a távvezérlővel a 🏠🌡️ funkciót választja, a beltéri egység kijelzője a helység hőmérsékletét fogja ábrázolni.
- Ha a távvezérlővel a 🏠!🌡️ funkciót választja, a beltéri egység kijelzője a külső hőmérsékletet fogja ábrázolni.

Megjegyzés:

- Némely modell nem ábrázolja a külső hőmérsékletet. Ebben az esetben a beltéri egység fogadja ugyan az 🏠!🌡️ tasítást, de a beállított hőmérsékletet fogja ábrázolni.
- Bekapcsolásnál az egység standard módon a beállított hőmérsékletet ábrázolja. A távvezérlő kijelzőjén nem jelenik meg semmilyen ábrázolás.
- A hőmérséklet ábrázolása csak a számkijelzővel rendelkező egységeknél lehetséges.
- A beltéri vagy külső hőmérséklet választása esetén a beltéri egység kijelzője a kívánt hőmérsékletet ábrázolja, majd 3-5 másodperccel később automatikusan visszavált a beállított hőmérséklet ábrázolására.



9 WIFI gomb (Wi-Fi funkció)

Nyomja meg a WIFI gombot a Wi-Fi funkció be/kikapcsolásához. Ha be van kapcsolva a Wi-Fi funkció, a távvezérlőn megjelenik a WIFI ikon. Ha kikapcsolt készüléknél 10 mp-re egyszerre lenyomva tartja a MODE és WIFI gombokat, a távvezérlő parancsot ad Wi-Fi csatlakozás resetelésére, és ezután bekapcsol a Wi-Fi funkció. A távvezérlő aktiválása után a Wi-Fi funkció alapértelmezett módon be van kapcsolva.









[A Wi-Fi alkalmazást itt töltheti le:](#)

www.coolexpert-world.com/hu

10 LIGHT gomb (Világítás)

Nyomja meg a gombot, ha ki szeretné kapcsolni a beltéri egység kijelzőjének fényét. A távvezérlő kijelzőjén eltűnik az  ikon. A világítás bekapcsolásához nyomja meg újra a gombot. Ismét megjelenik az  ikon.

11 CLOCK gomb (Óra)







Nyomja meg a gombot az óra beállításához. A távvezérlő kijelzőjén villogni kezd az  ikon. Most 5 másodpercen belül nyomja meg a  vagy  gombot az óra beállításához. A  vagy  gomb minden egyes megnyomásával a beállítás 1 perccel emelkedik vagy csökken. Ha több, mint 2 másodpercre lenyomva tartja a  vagy  gombot, a beállított érték gyorsabban fog változni. A kívánt érték elérésekor engedje el a gombot. Mentse el az óra beállítását a CLOCK gomb megnyomásával. Az  ikon már nem villog.

Megjegyzés:

- Az óra 24 órás formátumban ábrázolja az időt.
- A beállításnál a gombnyomások közti szünet nem haladhatja meg az 5 másodpercet. Ellenkező esetben a távvezérlő automatikusan befejezi a beállítás módot. Ez az időzített be – és kikapcsolás beállítására is érvényes.

12 TIMER ON / TIMER OFF gomb (Időzített bekapcsolás/Időzített kikapcsolás)







- **TIMER ON gomb (Időzített bekapcsolás)**

A TIMER ON gombbal be lehet állítani az időzített bekapcsolást. A gomb megnyomása után a távvezérlő kijelzőjéről eltűnik az  ikon, és villogni kezd az ON ikon. A  vagy  gombbal állítsa be a bekapcsolás időpontját. A  vagy  minden egyes megnyomásával a beállított érték 1 perccel emelkedik vagy csökken. A  vagy  gomb több, mint 2 másodpercig tartó lenyomása esetén a távirányítón beállított érték gyorsabban fog változni. A kívánt érték elérésénél engedje el a gombot.

Mentse el a beállított időt a TIMER ON megnyomásával. Az ON indikátor már nem villog. Ismét megjelenik az  indikátor.

Az időzített bekapcsolás törlése: ha aktiválva van az időzített bekapcsolás funkció, nyomja meg a TIMER ON gombot a funkció törléséhez.

- **TIMER OFF gomb (Időzített kikapcsolás)**

A TIMER OFF gombbal be lehet állítani az időzített kikapcsolást. A gomb megnyomása után a távvezérlő kijelzőjéről eltűnik az  ikon, és villogni kezd az OFF ikon. A  vagy  gombbal állítsa be a kikapcsolás időpontját. A  vagy  minden egyes megnyomásával a beállított érték 1 perccel emelkedik vagy csökken. A  vagy  gomb több, mint 2 másodpercig tartó

lenyomása esetén a távirányítón beállított érték gyorsabban fog változni. A kívánt érték elérésénél engedje el a gombot.

Mentse el a beállított időt a TIMER OFF megnyomásával. Az OFF indikátor már nem villog. Ismét megjelenik az  indikátor.

Az időzített kikapcsolás törlése: ha aktiválva van az időzített kikapcsolás funkció, nyomja meg a TIMER OFF gombot a funkció törléséhez.

Megjegyzés:

- Ha az egység bekapcsolt vagy kikapcsolt állapotban van, be lehet állítani az időzített kikapcsolást vagy az időzített bekapcsolást is.
- Az időzített bekapcsolás vagy időzített kikapcsolás beállítása előtt először be kell állítani a pontos időt a vezérlőn.
- Az időzített be – vagy kikapcsolás aktiválása után állítson be egy állandó ciklust. Így a készülék a beállított idő szerint fog be – és kikapcsolni. Az ON/OFF gomb nem befolyásolja a beállítást. Ha már nincs szükség a funkcióra, kapcsolja ki a távvezérlővel.

A gombok kombinációi - funkciók

Energiatakarékosság funkció

Hűtés módban nyomja le egyszerre a TEMP és CLOCK gombokat az Energiatakarékosság funkció bekapcsolásához vagy kikapcsolásához. Ha aktív az Energiatakarékosság funkció, a távvezérlő kijelzőjén megjelenik a SE indikátor, és a klímakészülék a beállított hőmérsékletet a gyári beállítás szerint fogja módosítani, a maximális energiatakarékosságra való tekintettel. Hűtés módban nyomja meg újra a TEMP és CLOCK gombokat az Energiatakarékosság funkció kikapcsoláshoz.

Megjegyzés:

- Energiatakarékosság módban a ventilátorsebesség beállítása standard, és nem lehet megváltoztatni.
- Energiatakarékosság módban nem lehet megváltoztatni a beállított hőmérsékletet. A TURBO gomb megnyomása után a távvezérlő nem továbbít semmilyen utasítást.
- Az Alvás és Energiatakarékosság funkciókat nem lehet egyidejűleg használni. Ha Hűtés módban aktiválva van az Energiatakarékosság mód, akkor a SLEEP gomb megnyomása után az Energiatakarékosság mód kikapcsol. Ha Hűtés módban aktiválva van az Alvás mód, akkor az Energiatakarékosság mód aktiválása után az Alvás funkció kikapcsol.



Fűtés 8 °C funkció

Fűtés módban nyomja le egyszerre a TEMP és CLOCK gombokat a Fűtés 8 °C funkció bekapcsolásához vagy kikapcsolásához. Ha aktív a funkció, a távvezérlő kijelzőjén megjelenik az  és a „8 °C”, és a klímakészülék fenntartja a Fűtés 8 °C funkciót. Nyomja le ismét egyszerre a TEMP és CLOCK gombokat a Fűtés 8 °C funkció kikapcsolásához.

Megjegyzés:

- Fűtés 8 °C módban az automatikus ventilátorsebesség van beállítva, és ezt nem lehet megváltoztatni.
- A Fűtés 8 °C módban nem lehet megváltoztatni a beállított hőmérsékletet. A TURBO gomb megnyomása után a távvezérlő nem továbbít semmilyen utasítást.
- Az Alvás és Fűtés 8 °C funkciókat nem lehet egyidejűleg használni. Ha Fűtés módban aktiválva van a Fűtés 8 °C funkció akkor a SLEEP gomb megnyomása után a Fűtés 8 °C funkció kikapcsol. Ha Hűtés módban be volt kapcsolva a Fűtés 8 °C funkció, akkor a SLEEP gomb megnyomása után a Fűtés 8 °C funkció kikapcsol.
- Fahrenheit fokokban történő ábrázolás esetén a távvezérlő kijelzője a Fűtés 46 °F módot ábrázolja.



Gyerekszár (A vezérlés lezárása)

A ▲ és ▼ egyszerre történő lenyomásával be- vagy ki lehet kapcsolni a Gyerekszár funkciót. Ha aktív a Gyerekszár funkció, megjelenik az  ikon. Ha most megnyomja a távvezérlő valamelyik gombját, háromszor felvillan az  ikon, és a távvezérlő nem továbbít semmilyen utasítást az egységbe.

A hőmérséklet egységének átkapcsolása

Amikor ki van kapcsolva az egység, nyomja le egyszerre a ▼ és MODE gombokat a hőmérséklet egységének átkapcsolásához °C és °F között.

Funkce I FEEL

Nyomja meg a ▲ és „MODE” gombokat az I FEEL funkció bekapcsolásához. A távvezérlő kijelzőjén megjelenik az  ikon. A funkció aktiválása után a távvezérlő automatikusan elküldi a lemért hőmérséklet értékét az egységbe, és az egység automatikusan fogja szabályozni a helyiség hőmérsékletét a távvezérlő szenzorja által lemért érték alapján. Nyomja meg újra a gombot az I FEEL funkció kikapcsolásához. Eltűnik az  ikon.

A funkció aktiválásánál helyezze a távvezérlőt a készülék közelébe. Ne tegye a távvezérlőt magas vagy alacsony hőfokú eszközök közelébe, mert ez befolyásolná a mérési eredményeket. Ha be van kapcsolva az I FEEL funkció,

úgy kell elhelyezni a távvezérlőt, hogy a beltéri egység fogadni tudja a távvezérlőből érkező jeleket.

A vezérlés módja

1. Csatlakoztassa a készüléket az áramkörhöz, majd nyomja meg az „ON/OFF” gombot a távvezérlőn.
2. A MODE megnyomásával válassza ki a kívánt üzemmódot: Automata (AUTO), Hűtés (COOL ❄️), Párátlanítás (DRY 💧), Ventilátor (FAN 🌀) vagy Fűtés (HEAT 🔥).
3. A ▲ vagy ▼ gombbal állítsa be a kívánt hőmérsékletet. (Az Automata üzemmódban a hőmérsékletet nem lehet beállítani).
4. FAN” gombbal állítsa be a ventilátorsebességet: Automata, Alacsony, Közepes, Magas sebesség.
5. A „SWING” megnyomásával állítsa be a kiáramló levegő irányát.

Elemcsere a távvezérlőben

1. Nyomja meg a távvezérlő hátlapját a 📱 jelölésnél, és tolja ki az elemtartó rekesz fedelét a nyíl irányában.
2. Cserélje ki a két db, 1,5 V és AAA nagyságú elemet. Ügyeljen a helyes + és – polarításra.
3. Helyezze vissza a rekesz fedelét.

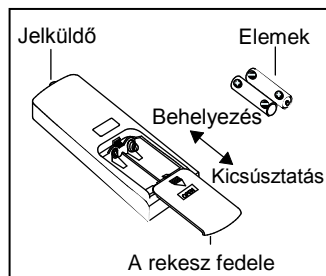

Megjegyzés:

- Használat folyamán irányítsa a távirányító jeladóját a készülék jelfogadó ablakára.
- A jeladó és jelfogadó közti távolság maximum 8 méter lehet, és legyen teljesen akadálymentes.
- Ha a helységben fénycsöves világítást vagy vezeték nélküli telefont használnak, ez zavaróan hathat a jelfogadó készülékre. Csökkentse a távolságot a klímakészülék és a távvezérlő között.
- Elemcserénél mindig egyforma elemeket használjon.
- Ha hosszabb ideig nem használja majd a távirányítót, vegye ki belőle az elemeket.
- Cserélje ki az elemeket, ha a kijelzőn homályosan, vagy egyáltalán nem látszanak az ikonok.

Vészvezérlés

Ha a távirányító elveszett vagy nem működik, a légkondicionáló berendezés a vészkapcsoló gombbal is be-, illetve kikapcsolható az alábbi eljárás szerint: Nyissa ki a fedőlapot az ábra alapján és nyomja meg a vészkapcsoló gombot a légkondicionáló berendezés be-, illetve kikapcsolásához. Bekapcsolás után a készülék Automata üzemmódban fog működni.

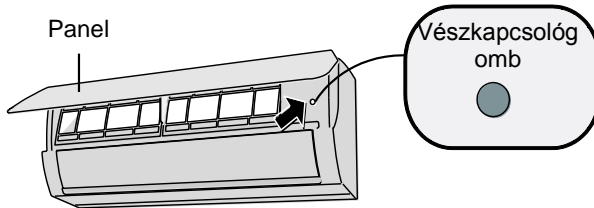

⚠ FIGYELEM:

A vészkapcsoló megnyomásához olyan tárgyat használjon, amely nem vezet az elektromos áramot.

ÁPOLÁS

Tisztítás és ápolás

FIGYELEM:

- Minden tisztítás előtt kapcsolja ki a készüléket, és válassza le az áramkorról, különben fennáll az áramütés veszélye.
- A készüléket nem szabad vízzel lemosni. Fennáll az áramütés veszélye.
- Ne tisztítsa a légkondicionálót illékony szerekkel.

A beltéri egység felületének tisztítás

Ha szennyeződést észlel a beltéri egység fedőlapján, tisztítsa meg egy puha, száraz vagy nedves ronggyal.

MEGJEGYZÉS:

Ne vegye le a panelt a tisztításnál.

A szűrő tisztítása

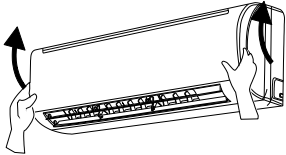
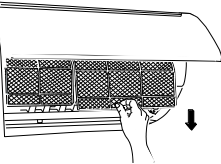
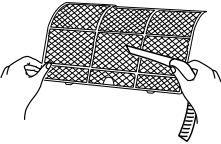
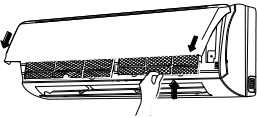
<p>1. Nyissa ki a panelt.</p> <p>Húzza ki a panelt egy bizonyos szögben az ábra szerint.</p>	
<p>2. Csavarozza ki a szűrőt.</p> <p>Vegye ki a szűrőt az ábra szerint.</p>	
<p>3. Tisztítsa ki a szűrőt.</p> <ul style="list-style-type: none">• Tisztítsa meg a szűrőt porszívóval vagy vízzel.• Ha a szűrő nagyon piszkos, mossa ki (legfeljebb 45°C) vízben, majd hagyja megszáradni egy hűvös és árnyékos helyen.	
<p>4. A szűrőt visszaszerelése.</p> <p>Helyezze be a szűrőt, majd gondosancsukja be a panelt.</p>	

FIGYELEM:

- A szűrőt ajánlatos 3 hónaponként megtisztítani. Nagyon poros környezetben ajánlatos a még gyakoribb tisztítás.
- A szűrő kiemelésénél vigyázzon, hogy ne érintse meg a hőcserélő éles rácsát, amely sérüléseket okozhat.
- Ne szárítsa a szűrőt tűz vagy hajszárító segítségével. A szűrő deformálódhat vagy meggyulladhat.

Szezon előtti ellenőrzés

1. Ellenőrizze, hogy nincsenek-e akadályok a levegőt be – és kivezető nyílások előtt.
2. Ellenőrizze, hogy a megszakító, a tápkábel és a fali aljzat hibátlan állapotban vannak-e.
3. Ellenőrizze a szűrő tisztaságát.
4. Ellenőrizze, a kültéri egység talpazatát: győződjön meg arról, hogy jó állapotban van, és nem rozsdásodik. Rendellenességek esetén értesítse a viszonteladót.
5. Ellenőrizze a lefolyótömlő állapotát.

Szezon utáni ellenőrzés

1. Kapcsolja ki a tápellátást.
2. Tisztítsa meg a szűrőt és a beltéri egység fedőlapját.
3. Ellenőrizze, hogy a kültéri egység talpazatát: győződjön meg arról, hogy jó állapotban van, és nem rozsdásodik. Rendellenességek esetén értesítse a viszonteladót.

Tudnivalók az újrafelhasználásról

1. Sok csomagolóanyag újra felhasználható. Kérjük, hogy mindig egy megfelelő konténerbe dobja ezeket.
2. A régi légkondicionáló selejtezése esetén érdeklődjön az eladónál, vagy a márkaszervizben a selejtezés módjáról.

HIBAELEHÁRÍTÁS

Hibaelemzés

A gyakori jelenségek elemzése

Kérjük, olvassa el az alábbi információkat, mielőtt szervizbe vinné a készüléket. Ha nem tudja a problémát egyedül megoldani, forduljon az eladóhoz vagy a márkaszervizhez.

Állapot	Ellenőrzés	Megoldás
A beltéri egység nem fogad jeleket a távvezérlőből, vagy nem működik a távvezérlő.	Komoly külső zavarról van szó (pl. statikus villamosság vagy egyenetlen tápfeszültség)?	Húzza ki a csatlakozódugót, majd 3 perc múlva csatlakoztassa ismét és kapcsolja be a készüléket.
	Elég közel van a távvezérlő az egységhez a jel közvetítéséhez?	A távvezérlő hatásköre 8 m.
	Nincsenek akadályok a jelközvetítés útjában?	Távolítsa el az akadályokat.
	A távvezérlő a berendezés jelfogadó ablakra irányul?	A távvezérlőt egy megfelelő szögben kell irányítani a beltéri egység jelfogadó ablakára.
	Nincs túl messze a távvezérlő? A kijelzőn rosszul vagy egyáltalán nem láthatók az adatok?	Ellenőrizze az elemeket. Szükség esetén cserélje ki.
	A távvezérlő nem reagál a gombnyomásra?	Ellenőrizze, nem sérült-e meg a távvezérlő. Szükség esetén cserélje ki.
	A helyiségben fénycsöves világítás van?	<ul style="list-style-type: none">• Helyezze közelebb a távvezérlőt az egységhez.• Kapcsolja ki a világítást, és próbálja meg újra.

Állapot	Ellenőrzés	Megoldás
A beltéri egységből nem áramlik levegő.	Akadályok vannak a levegőt be-, illetve kivezető nyílások előtt?	Távolítsa el az akadályokat.
	A készülék már elérte a beállított hőmérsékletet a fűtés üzemmódban?	A beállított hőmérséklet elérése után a beltéri egység nem fújja tovább a levegőt.
	Éppen most kapcsolta be a Fűtés üzemmódot?	A beltéri egység ventilátora csak néhány perccel később kezd működni, hogy ne fújja a hideg levegőt. Ez egy normális jelenség.
A klímaberendezés nem működik.	Áramkiesés?	Várjon, amíg felújul az áramszolgáltatás.
	Kilazult a csatlakozó?	Gondosan dugja be a csatlakozót.
	Kikapcsol a megszakító vagy kiégett a biztosíték?	Forduljon egy szakemberhez, aki ellenőrzi a megszakítót vagy kicseréli a biztosítékot.
	Zavar az áramkörben?	Forduljon egy villanyszerelőhöz.
	Kikapcsolás után azonnal újrapcsolta a készüléket?	Várjon 3 percet, majd kapcsolja be újra a készüléket.
	Helyesen állította be a funkciót a távvezérlőn?	Állítsa be újra a funkciót.
A beltéri egységből gőz áramlik.	A helységben magas a hőmérséklet vagy a páratartalom?	Ennek oka a helység levegőjének hirtelen lehűlése. Rövid idő múlva a hőmérséklet és a páratartalom lecsökken, és gőz eltűnik.
Nem lehet beállítani a hőmérsékletet.	A készülék Automata üzemmódban van?	Automata üzemmódban nem lehet beállítani a hőmérsékletet. Szükség esetén válasszon egy másik üzemmódot.
	A kívánt hőmérséklet a beállítható tartományon belül van?	A beállítható hőm. tartomány 16-30 °C.

Állapot	Ellenőrzés	Megoldás
Nem kielégítő hűtő (fűtő) hatékonyság.	A tápfeszültség túl alacsony?	Várjon, amíg a tápfeszültség értéke ismét megfelelő lesz.
	Szennyezett szűrő?	Tisztítsa meg a szűrőt.
	Jól van beállítva a hőmérséklet?	Állítsa be helyesen a hőmérsékletet.
	Nyitott ajtók vagy ablakok?	Csukja be az ajtókat és ablakokat.
Rossza szagú a kiáramló levegő.	A szag forrása a helységben van, pl. bútor, cigaretta, stb.?	Távolítsa el a szag okozóját. Tisztítsa meg a szűrőt
Nem működik rendesen a klímakészülék.	Az egység működését vihar, rádiójelek vagy magas frekvenciájú jelek befolyásolják?	Válassza le a készüléket az áramkörrel, majd rövid idő múlva ismét csatlakoztassa és kapcsolja be.
„Vízcsobogás“ hallható.	Éppen most kapcsolta be, vagy ki a készüléket?	A hangot a hűtőközeg áramlása okozza. Ez egy normális jelenség.
„Pattogó“ hang.	Éppen most kapcsolta be, vagy ki a készüléket?	A hangot a panel tágulása vagy összehúzódása okozza, a hőmérséklet változása következtében.

Hibakód

Rendellenes működés esetén a beltéri egység hőmérséklet-ikonja villog, és megfelelő hibakódot ábrázolja. Az alábbi táblázat ismerteti a zavar jellegét.

Hibakód	A probléma megoldása
E5	A hibajelzés megszüntethető a készülék újrapcsolásával. Ellenkező esetben értesítse a márkaszervizt.
E8	A hibajelzés megszüntethető a készülék újrapcsolásával. Ellenkező esetben értesítse a márkaszervizt.
U8	A hibajelzés megszüntethető a készülék újrapcsolásával. Ellenkező esetben értesítse a márkaszervizt.
H6	A hibajelzés megszüntethető a készülék újrapcsolásával. Ellenkező esetben értesítse a márkaszervizt.
C5	Értesítse a márkaszervizt.
F0	Értesítse a márkaszervizt.
F1	Értesítse a márkaszervizt.
F2	Értesítse a márkaszervizt.

Hibakód	A probléma megoldása
H3	A hibajelzés megszüntethető a készülék újrapcsolásával. Ellenkező esetben értesítse a márkaszervizt.
E1	A hibajelzés megszüntethető a készülék újrapcsolásával. Ellenkező esetben értesítse a márkaszervizt.
E6	A hibajelzés megszüntethető a készülék újrapcsolásával. Ellenkező esetben értesítse a márkaszervizt.

Megjegyzés:

A fentiektől eltérő hibakód megjelenése esetén értesítse a márkaszervizt.



FIGYELEM:

- Az alábbi esetek bármelyikében azonnal kapcsolja ki a készüléket, válassza le az áramkörtől, és értesítse a viszonteladót vagy a márkaszervizt.
 - A tápkábel forró vagy sérült.
 - Rendellenes zajok a működésnél.
 - Gyakran kikapcsol a megszakító.
 - A klímakészülékből furcsa, égett szag áramlik.
 - Hűtőközeg – szivárgás a beltéri egységből.
- Ne javítsa vagy módosítsa személyesen a klímakészüléket.
- A készülék helytelen, nem standard használata működési zavart, áramütést vagy tüzet okozhat.

SZERELÉSI UTASÍTÁSOK

A gyúlékony hűtőközeg biztonságos használata

Szerelők és karbantartók – kvalifikációs követelmények

- Valamennyi klímarendszerrel foglalkozó személynek érvényes, egy felhatalmazott szervezet által kiadott tanúsítvánnyal kell rendelkeznie, továbbá egy elismert szakképesítéssel, amely felhatalmazza a hűtőrendszerrel kapcsolatos tevékenységekre. Ha a készülék ápolásánál és javításánál más technikusokra is szükség van, olyan személy felügyelete alatt kell dolgozniuk, aki rendelkezik a gyúlékony hűtőközeggel kapcsolatos tevékenységekre felhatalmazó képesítéssel.
- A készülék javítását csak a gyártó által javasolt módon szabad elvégezni.

Szerelési tudnivalók

- A klímakészüléket nem szabad olyan helyiségben használni, ahol nyílt tűz is lehet (pl. a kandalló lángja, gáztűzhely, elektromos fűtés forró szállal).
- Tilos lyukakat fúrni a hűtőcsőbe, vagy tűzbe dobni azt.
- A klímakészüléket olyan helyiségben kell felszerelni, melynek a minimálisnál nagyobb az alapterülete. A helyiség minimális alapterületére vonatkozó adatok az adatlapon, vagy az alábbi táblázatban találhatóak.
- A telepítés után el kell végezni egy szivárgásellenőrző tesztet.

A Táblázat: A helyiség minimális alapterülete (m²)

A helyiség minimális alapterülete (m ²)	Hűtőközeg mennyiség (kg)	<1,2	1,3	1,4	1,5	1,6	1,7	1,8	1,9	2	2,1	2,2	2,3	2,4	2,5
	Padlóra helyezve	/	14,5	16,8	19,3	22	24,8	27,8	31	34,3	37,8	41,5	45,4	49,4	53,6
Ablakra szerelve	/	5,2	6,1	7	7,9	8,9	10	11,2	12,4	13,6	15	16,3	17,8	19,3	
Falra szerelve	/	1,6	1,9	2,1	2,4	2,8	3,1	3,4	3,8	4,2	4,6	5	5,5	6	
Mennyezetre szerelve	/	1,1	1,3	1,4	1,6	1,8	2,1	2,3	2,6	2,8	3,1	3,4	3,7	4	

Utasítások a karbantartáshoz

- Győződjön meg arról, hogy a karbantartási tér és a helyiség alapterülete megfeleljen az adatlapon feltüntetett követelményeknek.
- Csak olyan helyiségekben megengedett a készülék használata, melyek megfelelnek az adatlapon feltüntetett követelményeknek.
- Győződjön meg arról, hogy a karbantartási tér szellős.
- A munkálatok alatt be kell biztosítani az állandó szellőzést.

- Győződjön meg arról, hogy a karbantartási térben nincs nyílt láng vagy lehetséges tűzforrás.
- Tilos nyílt lángot használni a karbantartási térben, és ki kell tenni egy „Dohányozni tilos” figyelmeztető táblát.
- Ellenőrizze, hogy a jelölések a készüléken jó állapotban vannak-e.
- Cserélje ki a rosszul látható, vagy sérült jelöléseket.

Forrasztás

- Ha a karbantartás folyamán szükség van a hűtőcsövek vágására vagy forrasztására, tartsa be az alábbi lépéseket:
 - a. Kapcsolja ki a készüléket és válassza le az áramkörről.
 - b. Távolítsa el a hűtőközeget.
 - c. Szivattyúzza ki a levegőt.
 - d. Tisztítsa meg a csöveket nitrogéngázzal (N₂)
 - e. Végezze el a vágásokat vagy forrasztásokat.
- A hűtőközeget újrahasonosítás céljából egy speciális tartályban kell tárolni.
- Győződjön meg arról, hogy a szivattyú levegőkimeneténél nincs nyílt láng, és a helyiség jól szellőztetett.

Hűtőközeg betöltés

- A betöltésnél a kizárólag a R 32 hűtőközeghez használatos készletet szabad használni. Ügyeljen, hogy ne érintkezzenek egymással különböző típusú hűtőközegek.
- A hűtőközeg betöltésnél a hűtőközeg tartályának függőleges helyzetben kell állnia.
- A betöltés után egy címkét kell ragasztani a készülékre, amelyre fel vannak tüntetve a hűtőközeg betöltésével kapcsolatos adatok.
- Ügyeljen, hogy ne töltse túl a hűtőközeget.
- A töltés befejezése után és a próbaüzem előtt ellenőrizze a hűtőközeg esetleges szivárgását. A szivárgást ellenőrző tesztet a készülék áthelyezése esetén is el kell végezni.

Szállítással és tárolással kapcsolatos biztonsági utasítások

- A szállítási csomagolás kiemelése és megnyitása előtt végezzen el egy ellenőrzést egy gyúlékony gáz szivárgás-detektorral.
- A helyiségben tilos nyílt lángot használni. Tilos a dohányzás.
- Be kell tartani a helyi előírásokat és törvényeket.

Szerelési méretvázlat

Beltéri egység

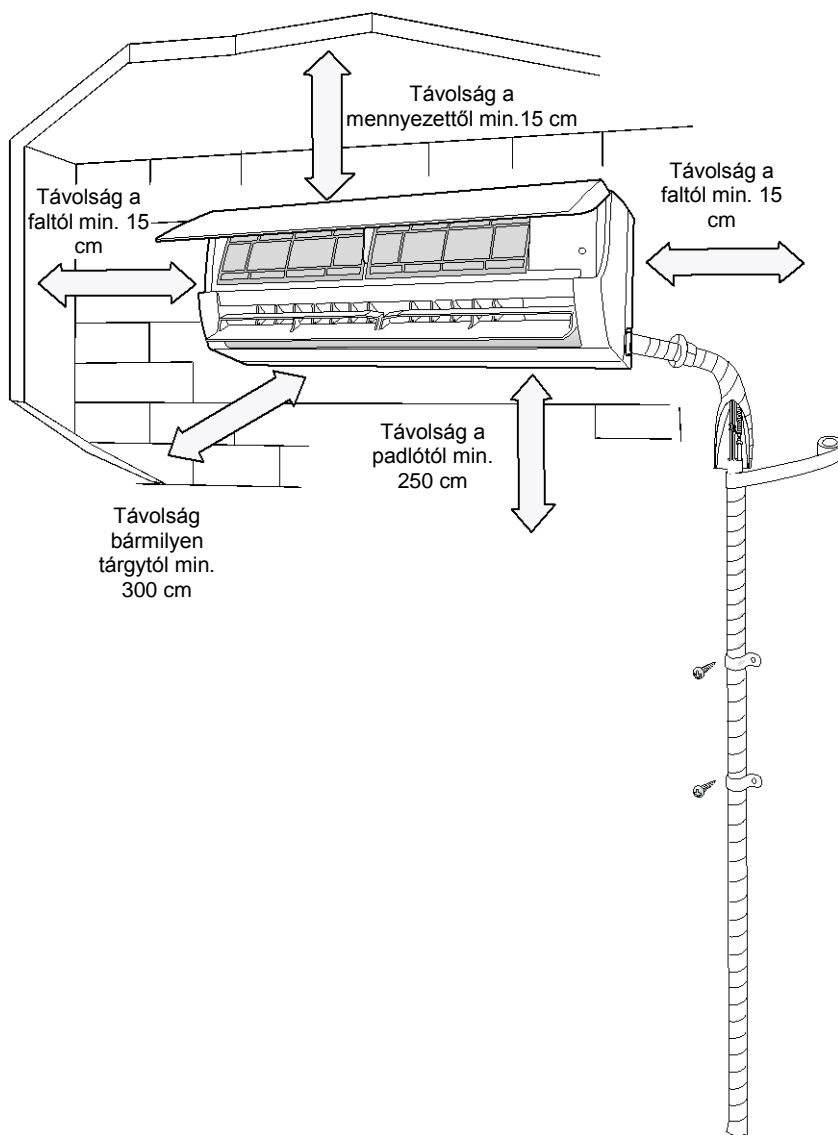

Kültéri egység

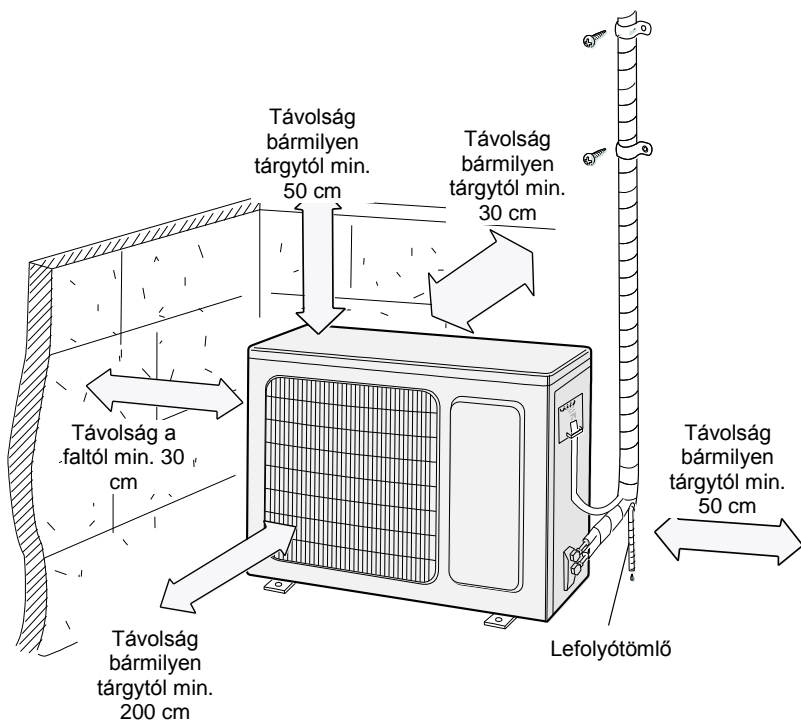

Utasítások az egység telepítéséhez és áthelyezéséhez

Személyes biztonsága érdekében tartsa be az alábbi utasításokat.

FIGYELMEZTETÉSEK:

- **Az egység telepítésénél vagy áthelyezésénél be kell biztosítani, hogy a hűtőrendszerben ne legyen levegő vagy más anyag a meghatározott típusú hűtőközegen kívül.** Levegő vagy más anyag esetén a hűtőrendszerben fennáll a túlnyomás, a kompresszor sérülése vagy személyi sérülések veszélye.
- **A beszerelésnél vagy áthelyezésnél csak olyan hűtőközeget szabad a rendszerbe tölteni, amely megfelel az adatlapon feltüntetett értékeknek.** Az utasítások mellőzése hibás működést, mechanikai zavart vagy sérüléseket idézhet elő.
- **Ha a javításnál vagy áthelyezésnél fel kell halmozni a hűtőközeget, működtesse a készüléket Hűtés módban.** Ezután zárja le teljesen a szelepet a nagy nyomás oldalán (folyadékszelep). Kb. 30–40 mp múlva zárja el a szelepet az alacsony nyomás oldalán (gázszelep), azonnal kapcsolja ki az egységet és válassza le az áramkorról. **Ne feledje, hogy a hűtőközeg elszívási ideje nem haladhatja meg az 1 percet.** Ha a hűtőközeg elszívása túl sokáig tart, levegő jut a rendszerbe, ami túlnyomást, a kompresszor sérülését vagy személyi sérülést idézhet elő.
- **A hűtőközeg elszívásánál az összekötő cső leválasztása előtt ellenőrizze, hogy a folyadék – és gázszelep teljesen zárva van, és hogy ki van kapcsolva a tápellátás.**
- Ha bekapcsolja a kompresszort, amíg nyitva van a zárószelep, és még nincs csatlakoztatva az összekötő cső, beszívódik a levegő; ez túlnyomást, a kompresszor sérülését vagy személyi sérüléseket idézhet elő.
- **Az egység beszerelésénél és a kompresszor elindítása előtt győződjön meg arról, hogy az összekötő cső biztonságosan van csatlakoztatva.** Ha elindítja a kompresszort, amikor nyitva van a zárószelep, és még nincs csatlakoztatva az összekötő cső, beszívódik a levegő, ami a túlnyomást, a kompresszor sérülését vagy személyi sérüléseket idézhet elő.
- **Az egységet nem szabad olyan helyen beszerelni, ahol korrozív vagy gyúlékony gázok lehetnek a levegőben.** Ha az egység közelében gázszivárgásra kerülne sor, ez robbanást vagy más balesetet okozhat.
- **Ne használjon hosszabbító kábelt a csatlakoztatáshoz. Ha az elektromos kábel nem elég hosszú, forduljon segítségért a márkaszervizhez.** A rossz csatlakoztatás következménye áramütés vagy tűz képződése lehet.

- **A beltéri és kültéri egység elektromos bekötéséhez specifikus kábeleket kell alkalmazni. Rögzítse szilárdan a kábeleket a kapcsokkal, hogy a csatlakozó kontaktusokat ne legyenek megfeszítve.** A nem megfelelő méretű villanykábelek, a vezetékek helytelen csatlakoztatása és a rosszul bebiztosított kapocsdoboz áramütéshez vagy tűz képződéséhez vezethet.

Szükséges szerszámok

- | | |
|------------------|----------------------------|
| 1. Vízmérték | 8. Csővágó |
| 2. Csavarhúzó | 9. Szivárgásérzékelő |
| 3. Ütvefúró | 10. Légszivattyú |
| 4. Fúró | 11. Nyomásmérő |
| 5. Tömlőtágító | 12. Univerzális mérőeszköz |
| 6. Nyomatékkulcs | 13. Imbuszkulcs |
| 7. Szabványkulcs | 14. Mérőszalag |

Megjegyzés:

- Az egység beszerelését a helyi eladónak kell elvégeznie.
- Ne használjon olyan tápkábelt, melynek nem megfelelőek a paraméterei.

A beszerelés helye

Alapkövetelmények

Ha a készüléket az alábbi helyek egyikére szereli be, ez működési zavarokat okozhat. Ha nincs rá mód, hogy máshova tegye a készüléket, kérjen tanácsot a helyi eladótól.

1. Nagy hőforrások, párolgás, gyúlékony/robbanékony gázok vagy oldószerek közelében, amelyek részecskéi a levegőben vannak.
2. Magas frekvenciájú készülékek közelében (hegesztők, orvosi műszerek, stb.)
3. Tengerpart közelében.
4. Ahol a levegőben olaj vagy füst van.
5. Ahol kénes gázok vannak a levegőben.
6. Egyéb, rendhagyó körülmények között.
7. A készüléket nem szabad egy mosodába szerelni.

Beltéri egység

1. A levegőt be-és kivezető nyílások közelében nem lehetnek akadályok.
2. Olyan helyet válasszon, ahol a kondenzvíz könnyen kivezethető lesz, és senkit sem zavar majd.
3. Olyan helyet válasszon, ahol könnyen lehet majd csatlakoztatni a kültéri egységhez, és közel van egy fali aljzathoz.
4. A kiválasztott hely legyen biztonságos távolságban a gyermekektől.
5. Válasszon egy olyan helyet, amely elbírja a készülék súlyát, és megelőzhető a túlzott zaj és vibrálás.
6. A készüléket 2,5 méterrel a padló felett kell felszerelni.
7. Ne szerelje a beltéri egységet közvetlenül egy elektromos berendezés felé.
8. Lehetőleg ne szerelje a készüléket fluoreszkáló világítás közelébe.

Kültéri egység

1. Olyan helyet válasszon, ahol a kültéri egységből áradó zaj és levegő nem fogja zavarni a környezetet. Beszélje meg egy szakemberrel a más épületektől és tárgyaktól való megfelelő távolságot.
2. Válasszon száraz és szellős helyet. Ne tegye ki a kültéri egységet napsugarak és erős szél hatásának.
3. Válasszon olyan helyet, amely elbírja a kültéri egység súlyát.
4. Tartsa be a kötelező távolságokat és méreteket a szerelési méretraajz szerint.
5. Válasszon olyan helyet, ami távol esik a gyerekektől, háziállatoktól vagy növényektől. Szükség esetén emeljen egy kerítést az egység köré.

Az elektromos bekötés feltételei

Biztonsági tudnivalók

1. A szerelésnél be kell tartani az elektrotechnikai biztonsági normákat és előírásokat.
2. A csatlakoztatáshoz használjon egy önálló áramkört és egy megszakítót.
3. Ellenőrizze, hogy a tápfeszültség megfelel-e a készülék követelményeinek. A nem stabil tápfeszültség vagy a helytelen csatlakoztatás működési zavarokat okozhat. A készülék használata előtt szerelje fel a megfelelő tápkábeleket.
4. Ügyeljen arra, hogy helyesen kapcsolja be a fázis, a nulla és a földelő vezetőket.
5. Biztonsági okokból minden beállítás, szerelés előtt válassza le a készüléket az áramkörrelől.
6. Ne csatlakoztassa a készüléket az áramkörhöz a szerelés befejezése előtt.

7. A megrongált tápkábelt a fennálló veszélyek elkerülése miatt a gyártónak, márkaszerviznek vagy egy képzett szakembernek kell kicserélnie.
8. A hűtőkör hőmérséklete magas lehet. A kábeleket vezesse biztonságos távolságban a hűtőkör csőrendszerétől.
9. A készülék telepítésénél be kell tartani az érvényes helyi normákat és előírásokat.
10. A készüléket csak X m² -nél nagyobb alapterületű helyiségben szabad beszerelni, üzemeltetni vagy elhelyezni. (Lásd 1. táblázat).



Ne feledje, hogy az egység R 32 gyúlékony hűtőközeggel van feltöltve. Az egység helytelen használata esetén fennáll a súlyos személyi sérülések vagy anyagi károk veszélye. Részletes információk a „Hűtőközeg“ fejezetben található.

Földelés

1. A légkondicionáló berendezés az elektromos berendezések 1. osztályába tartozik. Biztosítani kell megfelelő földelését az érvényes szabályok szerint. Rendszeresen ellenőrizze a földelést, egyébként fennáll az áramütés veszélye.
2. A sárgászöld vezeték a készülékben a földelő vezeték, és egyéb célokra nem használható.
3. A földelő ellenállásnak meg kell felelnie a vonatkozó elektrotechnikai biztonsági normáknak.
4. Olyan helyre szerelje a készüléket, ahol könnyen hozzáférhető lesz a fali aljzat.
5. Az elektromos hálózatra való stabil csatlakozásnál a kikapcsoláshoz egy szétkapcsolót (leválasztót) kell beiktatni, amely valamennyi pólust lekapcsolja, és szétkapcsolt állapotban az összes érintkezője közötti távolság minimum 3 mm kell, hogy legyen.

<u>Klímakészülék</u>	<u>Biztosíték-méret</u>
ACH-09BI	10 A
ACH-12BI	12 A
ACH-18BI	16 A

AZ ELEKTROMOS BEKÖTÉS RAJZA

ACH-09BI beltéri egység

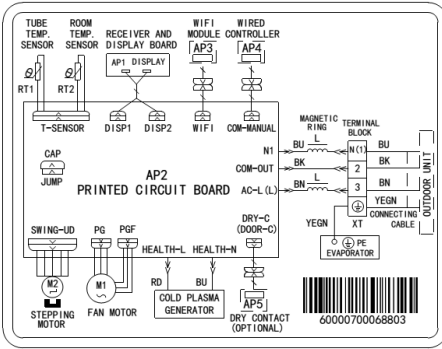

ACH-09BI kültéri egység

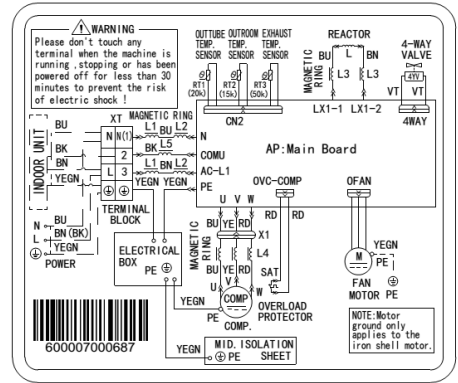

ACH-12BI, ACH-18BI beltéri egység

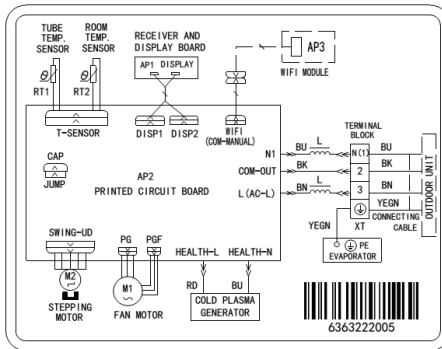

ACH-12BI, ACH-18BI kültéri egység

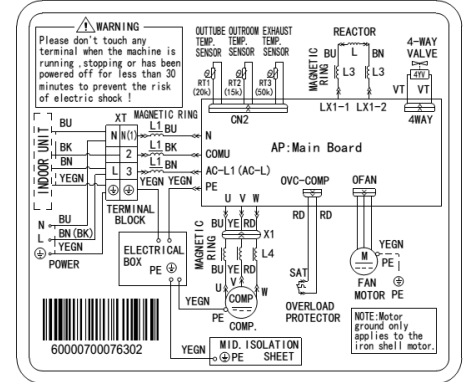

ENERGETIKAI CÍMKE

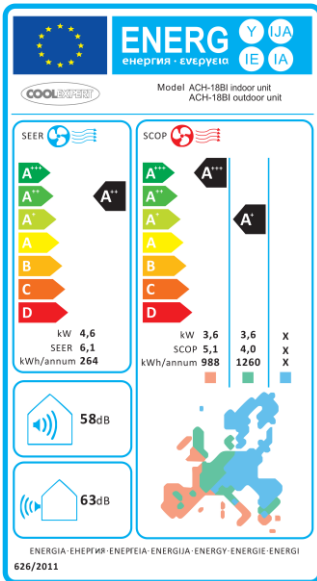
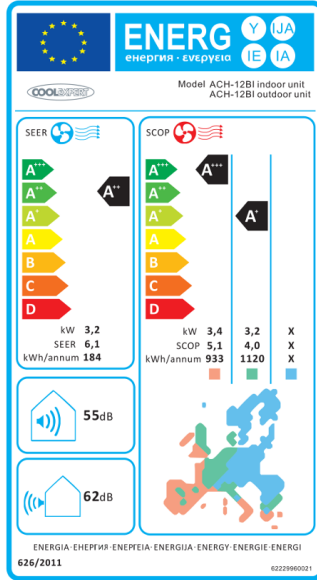
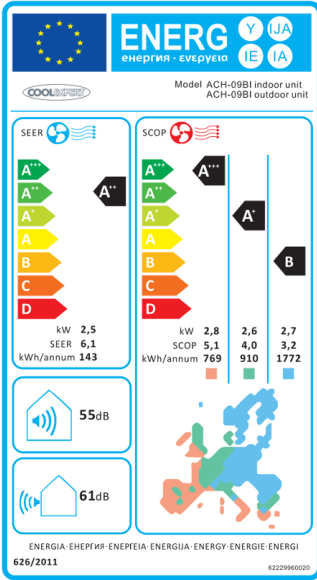

TUDNIVALÓK A HŰTŐKÖZEGRŐL

A készülék a Kiotói jegyzőkönyv szerinti fluorozott üvegházgázokat tartalmaz. Karbantartását és likvidálását csak szakképzett személyek végezhetik.

Hűtőközeg-típus: R32

A hűtőközeg összetétele: R32: (100% HFC-32)

A hűtőközeg mennyisége: lásd a készülék adatlapján

ACH-09BI (GWP érték: 675, 0.41t CO₂ ekv.)

ACH-12BI (GWP érték: 675, 0.40t CO₂ ekv.)

ACH-18BI (GWP érték: 675, 0.52t CO₂ ekv.)

GWP = Global Warming Potential (globális felmelegedési potenciál)

Minőségi vagy egyéb rendellenességek esetén értesítse a helyi eladót, vagy a márkaszervizt.

Hotline - telefonszám: 112

GYÁRTÓ

SINCLAIR CORPORATION Ltd.

1-4 Argyll St.

LONDON

W1F 7LD

United Kingdom

www.sinclair-world.com

A készülék Kínában készült (Made in China).

KÉPVISELET ÉS SZERVIZ

SINCLAIR Slovakia s.r.o.

Technická 2

821 04 Bratislava

Szlovák Köztársaság

HU telefonos elérhetőség: 00421 2 3260 5030 minden munkanap 8:00 - 16:00 óra között

Információ a termékről: www.coolexpert-world.com

Email: info@coolexpert-world.com

