

UREĐAJ ZA KLIMATIZACIJU

Ultra tanki dijeljeni za montažu na zid

UPUTE ZA KORIŠTENJE

KFR-09FA
KFR-12FA



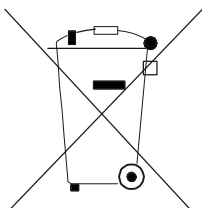

Pozor:

Na Vašem proizvodu je naveden ovaj simbol. On upozorava da se električni i elektronski uređaji ne trebaju likvidirati sa domaćim otpadom, nego se trebaju vraćati posebno do specijaliziranog otpada

A. Informacije za likvidaciju za privatne korisnike

1. U Evropskoj uniji

Pozor: Ovaj uređaj nemojte likvidirati zajedno sa normalnim domaćim otpadom!

Prema novoj smjernici EU, koja ustanovljava ispravan način povratnog preuzimanja korištenih električnih i elektronskih uređaja, postupanja sa njima i njihovog recikliranja, moraju se stari električni i elektronski uređaji likvidirati posebno.

Nakon uvođenja smjernica u zemljama članicama EU mogu sada i domaćinstva predavati svoje upotrijebljene električne i elektronske uređaje besplatno na određena mjesta *.

U nekim zemljama* možete stare uređaje eventualno predati besplatno i kod Vašeg specijaliziranog prodavača, ukoliko kupite odgovarajući novi uređaj.

*) Dalje detalje možete tražiti na vašem mjesnom uredu.

Ukoliko Vaši upotrijebljeni električni i elektronski uređaji sadrže baterije ili akumulatore, trebate ih najprije izvaditi i likvidirati posebno prema važećoj mjesnoj uredbi.

Pravilnom likvidacijom doprinosite ispravnom prikupljanju starih uređaja, postupanja sa njima i njihovim korištenjem. Stručnom likvidacijom tako sprečavate moguće štetno djelovanje na životnu okolinu i zdravlje.

2. U ostalim zemljama Evropske zajednice

Molimo da se informirate na Vašem mjesnom uredu na ispravan postupak pri likvidaciji tog uređaja.

B. Informacije o likvidaciji za industrijske korisnike

1. U Evropskoj zajednici

Ukoliko ste ovaj proizvod koristili za obrtničke potrebe i sada ga želite likvidirati :

Obratite se molim na Vašeg specijaliziranog prodavača, koji Vas može informirati o vraćanju proizvoda. Možda ćete morati za preuzimanje i recikliranje platiti. Za male proizvode (i male količine) možda ne.

2. U ostalim zemljama mimo EU

Na ispravan postupak likvidacije ovog uređaja informirajte se na Vašem mjesnim uredu.

Sadržaj

| | | |
|----------------------------------|-----------------------------------------|----|
| Opis i korištenje uređaja | Opis i korištenje uređaja | 2 |
| | Važne upute | 3 |
| | Tehnički podaci | 6 |
| | Daljinsko upravljanje | 7 |
| Instaliranje | Upute za instalaciju | 10 |
| | Instalacija unutarnje jedinice | 13 |
| | Instalacija vanjske jedinice | 16 |
| | Probni rad i kontrola nakon instalacije | 18 |
| Održavanje | Održavanje | 20 |
| | Rješavanje poteškoća | 21 |

- Veoma Vam zahvaljujemo što ste se odlučili za kupovinu upravo našeg uređaja za klimatizaciju. Prije nego što upotrijebite ovaj uređaj za klimatizaciju molimo da veoma pažljivo pročitate ove upute za upotrebu te da ga odložite na sigurno mjesto kako bi ste ih mogli i u budućnosti upotrijebiti.

Opis i korištenje uređaja

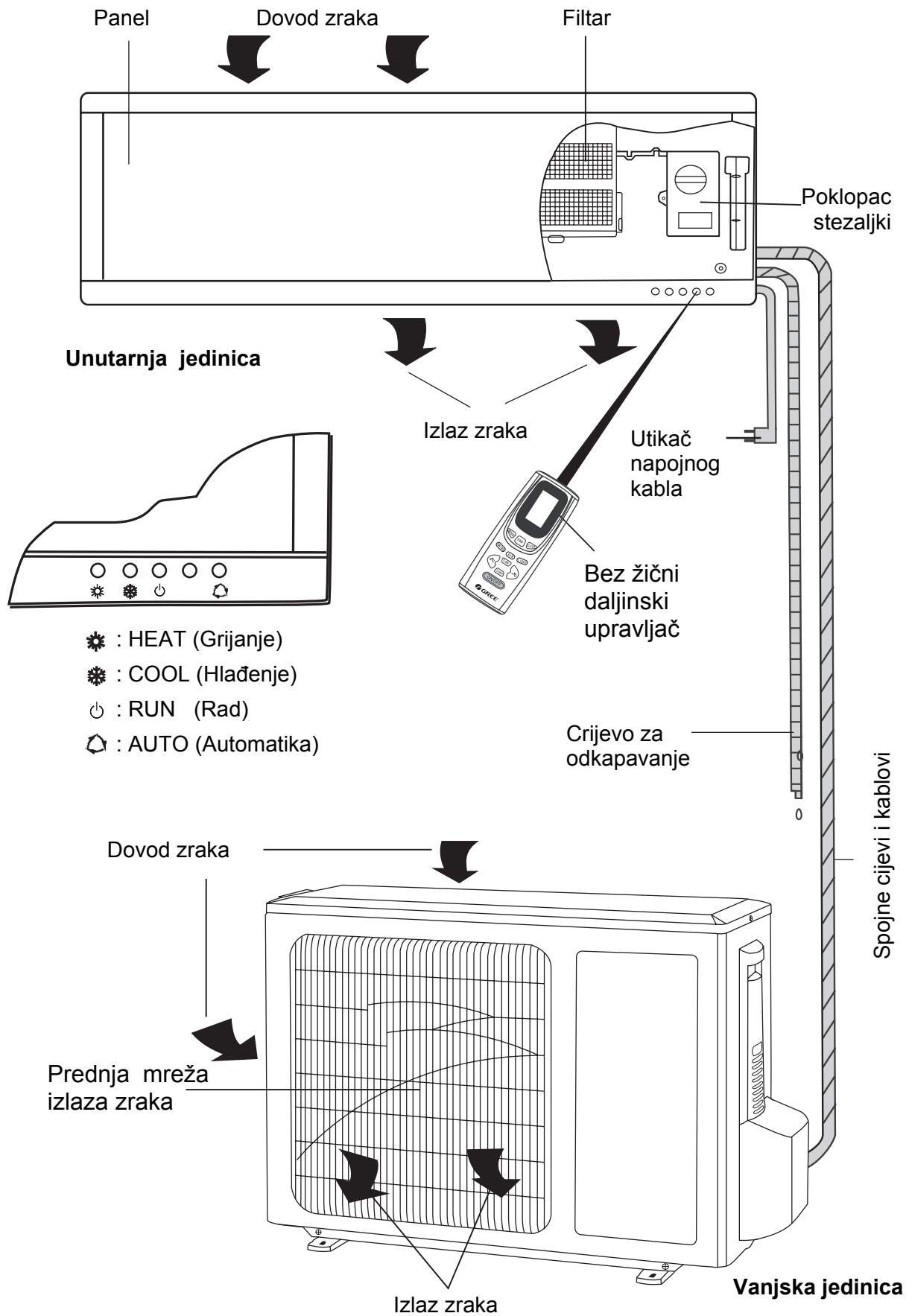

Važne upute

Prije nego što počnete da koristite jedinicu molimo da prostudirajte slijedeće upute.

Utikač mora da bude ispravno utisnut u utičnicu. U protivnom može da dođe do udara električne struje ili do požara.



Tokom rada uređaja nemojte da izvlačite utikač iz utičnice. U protivnom može da dođe do udara električne struje ili do požara.

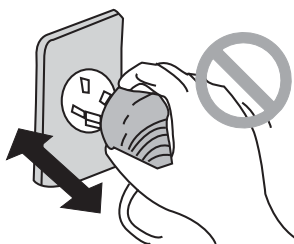

Nemojte da oštetite napojni kabel niti da koristite neodgovarajući kabel. Moglo bi da dođe do pregrijavanja ili do požara.

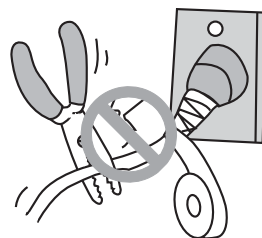

Nemojte napajati i druge uređaje iz zajedničke utičnice i nemojte koristiti produžni kabel. U protivnom može da dođe do udara električne struje ili do požara.



Uređaj za klimatizaciju nemojte nikada da posluživate sa mokrim rukama, pošto u protivnom može da dođe do udara električne struje.

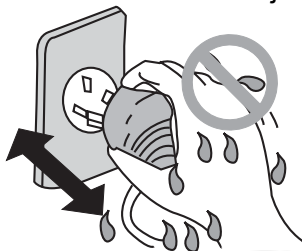

U otvor za dovod i izlaz zraka nikada nemojte da gurate prste ili druge predmete. To može da bude veoma opasno.

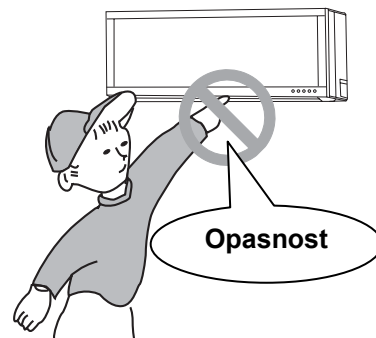

Nemojte se zadržavati duže vrijeme na direktnom strujanju hladnog zraka i nemojte postavljati suviše nisku temperaturu. To nije dobro za zdravlje.



Nastane-li neuobičajena situacija (Osjetite li zapah po izgorenom ili slično), odmah isključite uređaj i obratite se na servisni centar. Dalje korištenje bi moglo da dovede do štete na uređaju, udara električne struje ili do požara.



Nemojte pokušavati da uređaj popravljate sami. U protivnom može da dođe do udara električne struje ili do požara. Kontaktirajte servisni centar.

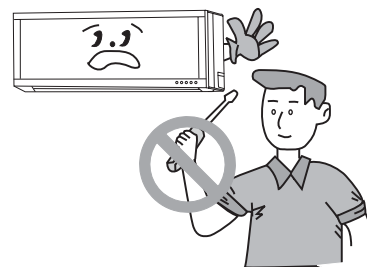

⚠ Uzemljenje:

Uzemljenje mora da bude pouzdano! Vodič za uzemljenje mora da bude priključen prema važećim propisima na određenu točku uzemljenja. Ukoliko takova točka nije na raspolaganju, zatražite da Vam je provede profesionalna i stručna servisna firma. Nemojte vod uzemljenja da priključujete na cijevi, plina, vode ili zračne tehnike ili na druga nepogodna mjesta.

Ukoliko uređaj nećete koristiti duže vrijeme, odvojite ga iz utičnice električne mreže.

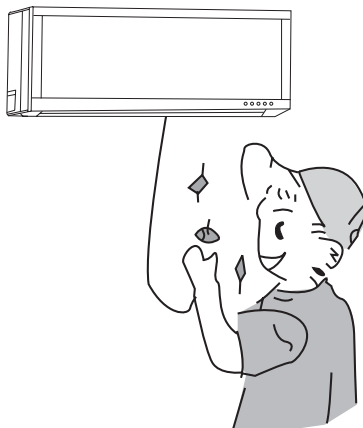

Pred čišćenjem je nužno da se uređaj isključi i odvoji od napajanja iz električne mreže. U protivnom može da dođe do udara električne struje

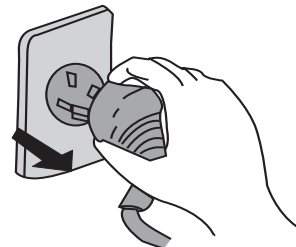

Prilikom izvlačenja utikača iz utičnice uvijek uhvatite za utikač a ne vucite za kabel. Moglo bi da dođe do oštećenja kabela te požara ili nebo do udara električne struje

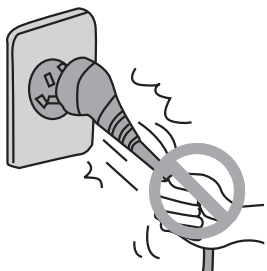

Nemojte puštati da zrak iz jedinice puše na plinsko grijanje ili na štednjak. To može da dovede do lošeg spaljivanja te trovanja ugljen monoksidom.

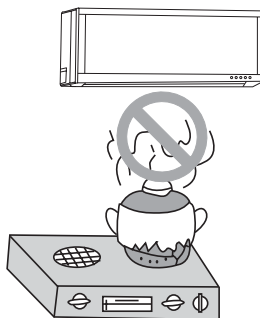

U blizini uređaja nemojte ostavljati i nemojte koristiti zapaljive tečnosti i plinove (benzin, razrjeđivači, čistila, sprejevi sa zapaljivim punjenjem). Moglo bi da dođe do požara ili do eksplozije.

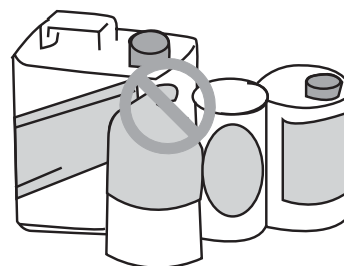

Provjerite da instalacijska šasija nije oštećena. Uređaj bi mogao da spadne, što bi moglo da dovede do kvara, ranjavanja, i slično.

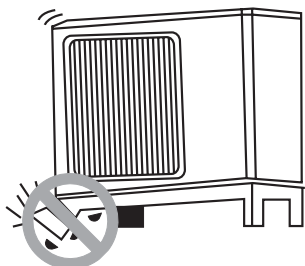

Nemojte da se penjete na vanjsku jedinicu i na nju nemojte ništa odlagati. Moglo bi da dođe do pada, ranjavanja i slično.

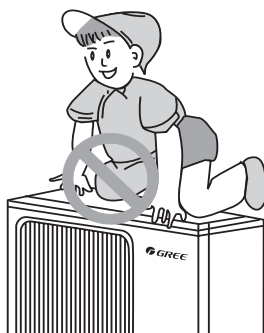

Nemojte pokrivati dovod ili izlaz zraka kod vanjske niti kod unutarnje jedinice. Moglo bi da dođe do snižavanja snage ili do zaustavljanja uređaja.

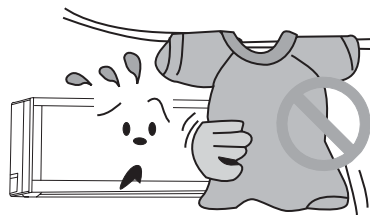

● Upozorenje

Namjestite najpogodniju temperaturu. Možete time sniziti potrošnju električne energije.

Razlika unutarnje i vanjske temperature bi trebala da bude max. 5 °C.



Namjestite pogodan smjer strujanja izlazećeg zraka. Namještanjem lamela gore - dole uz pomoć daljinskog upravljača se može određivati vertikalni smjer strujanja, ručnim namještanjem lamela lijevo – desno se može upravljati horizontalni smjer strujanja zraka.

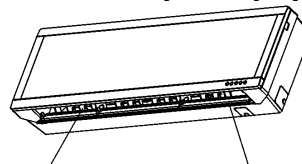

Lamele
lijevo-desno

Lamele
gore-dole

Ukoliko uređaj za klimatizaciju radi, nemojte dugo ostavljati otvorena vrata ili prozore. Može da se pogorša djelovanje uređaja za klimatizaciju.

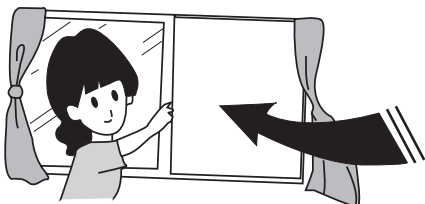

Nemojte dozvoliti da zrak iz klimatizacijske jedinice direktno puše na životinje ili biljke. To im škodi.

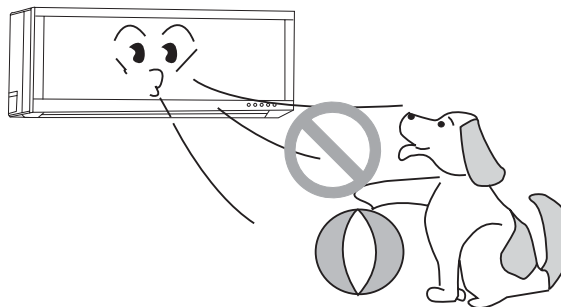

Nemojte na jedinicu špricati vodu niti da je perete vodom. Može da dođe do udara električne struje ili do kvara uređaja.



Kabl za napajanje jedinice koristi spoj tipa Y. Nemojte sjeći niti oštećivati kabl i vodič od signala upravljanja. Ukoliko je kabl ili vodič signala oštećen neka ga zamjeni stručna osoba.

Dozvoljeno variranje napona je 220 – 240 V, suviše nizak napon može da poveća vibracije kompresora i da tako ošteti sistem hlađenja.



220–240 V, 50 Hz

Nemojte uređaj koristiti za druge svrhe kao na primjer za sušenje rublja, hlađenje prehrambenih proizvoda i slično.

Tehnički podatci

| Model | KFR-09FA | KFR-12FA |
|-------------------------------------------------|---------------------------------------------------------------------------------------|-----------------------|
| Funkcija | Hlađenje/grijanje | Hlađenje/grijanje |
| Oprema | Zračni filter | |
| Snaga hlađenja | 2500 W | 3200 W |
| Snaga grijanja | 2800 W | 3600 W |
| Nominalni napon | 220–240 V | |
| Nominalna frekvencija | 50 Hz | |
| Nominalna struja pri hlađenju/grijanju | 4,17/4,87 A | 6,67/6,67 A |
| Maksimalna ulazna struja | 5,3 A | 7,2 A |
| Nominalna snaga pri hlađenju/grijanju | 960/1120 | 1600/1640 |
| Ukupna snaga hlađenje/grijanje | 780/825 | 1140/1150 |
| Zapremina zraka koji struji | 450 m ³ /h | 500 m ³ /h |
| Sredstvo za hlađenje i količina punjenja | R410A (1,1 kg) | R410A (1,4 kg) |
| Maksimalna buka (vanjska/unutarnja jedinica) | 38/53 dB (A) | 40/54 dB (A) |
| Masa: (vanjska/unutarnja jedinica) | 16/40 kg | |
| Dimenzije: (š × v × d) | Unutarnja jedinica: 100,5 × 29,0 × 15,0 cm Vanjska jedinica: 84,8 × 54,0 × 32,0 cm | |

1. Svi gore navedeni parametri su testirani prema standardu GB/T7725–2004.
2. Parametri mogu da budu izmijenjeni. Rukovodite se vrijednostima na etiketi nominalnih vrijednosti.
3. Nakon isključenja i ponovnog uključenja jedinice se može automatski obnoviti prethodni režim rada. Vanjska jedinica se uključuje o nešto kasnije.

Raspon radnih temperatura:

| | Unutarnja jedinica (°C) | Vanjska jedinica (°C) |
|---------------|-------------------------|-----------------------|
| Max. hlađenje | 32 | 43 |
| Min. hlađenje | 21 | 21 |
| Max. grijanje | 27 | 24 |
| Min. grijanje | 20 | -5 |

Daljinsko upravljanje

● Opis i funkcije daljinskog upravljača

NAPOMENE:

- Uvjerite se da među daljinskim upravljačem i jedinicom nisu nikakve prepreke.
- Nemojte ispuštati daljinski upravljač na zemlju niti ga bacati.
- Štitite daljinski upravljač od vode. Daljinski upravljač ne ostavljajte na direktnom sunčevom svjetlu ili na veoma toplom mjestu.

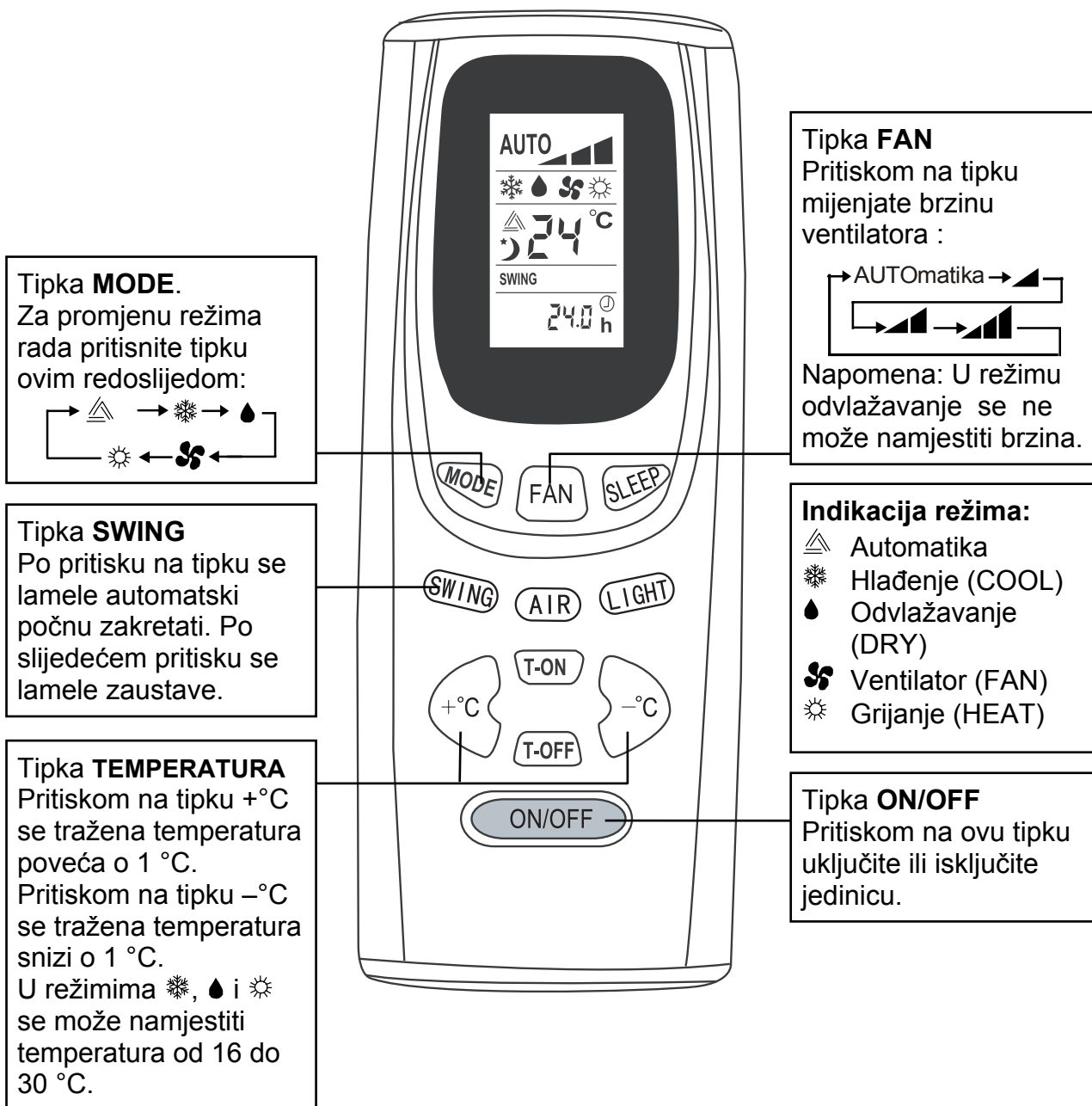

● Opis i funkcije daljinskog upravljanja (otvoren poklopac)

Napomena:

- Ovaj tip daljinskog upravljača se koristi i za druge modele jedinica sa daljim funkcijama. Tipke čije funkcije ovaj model klimatizacijskog uređaja ne podržava, neće biti u uputama opisane.

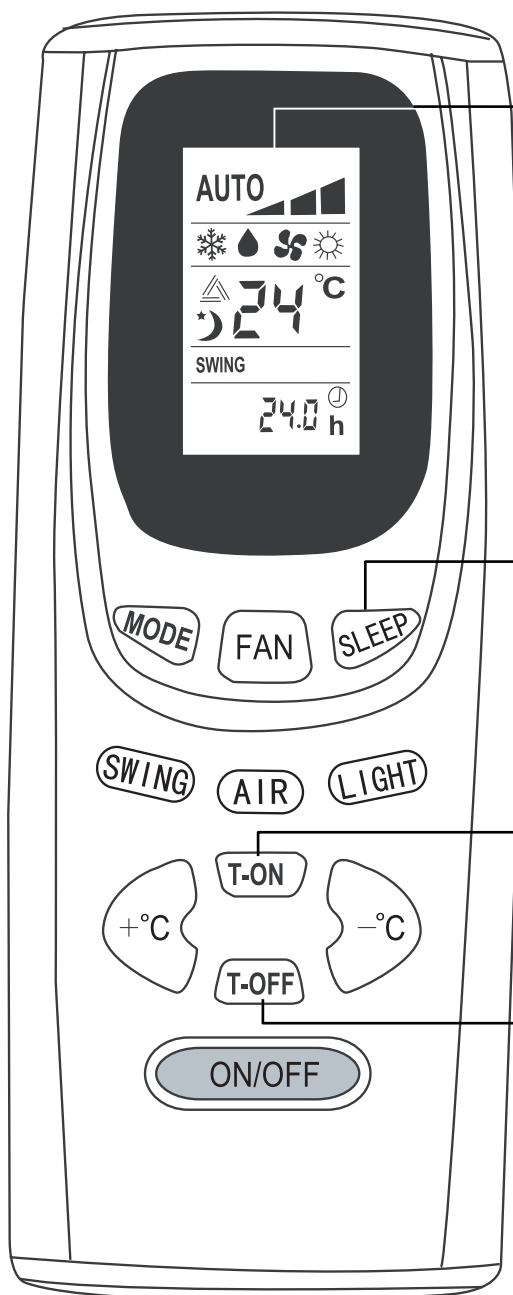

LCD displej

Ovdje se pojavljuju sve namještene vrijednosti.

Tipka SLEEP

Uključuje / isključuje režim SLEEP (Mirovanje).
Napomena:
U režimima „Auto“ i „“ režim SLEEP ne funkcioniра.

Tipka T-ON

Pritiskom na T-ON pri zaustavljenoj jedinici namjestite vrijeme, kada jedinica treba da se automatski uključi, u rasponu od 0 - 24 sata.
Ciklus namještanja.

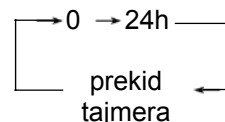

Tipka T-OFF

Pritiskom na T-OFF tokom rada jedinice namjestite vrijeme, kada se jedinica treba automatski zaustaviti, u rasponu od 0 - 24 sati.
Ciklus namještanja.

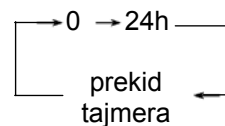

● Rukovanje

Osnovne operacije

1. Nakon priključenja napajanja se začuje zvučni signal i jedinica je u radnom stanju.
(*Napomena:* Zvučni signal se čuje pri svakom uključanju jedinice ili pri prijemu signala sa daljinskog upravljača.)
2. Pritisnite tipku ON/OFF na daljinskom upravljaču. Rasvijetli se indikator rada i odgovarajući indikator radnog režima, namještene temperature, ventilatora i slično i jedinica počne da radi.
3. Tipkom MODE namještate traženi režim rada.
4. Tipkom FAN namještate brzinu ventilatora.
5. Tipkom SWING uključite automatsko zakretanje lamela za usmjeravanje izlazećeg zraka. Slijedećim pritiskom se zakretanje zaustavi.
6. Tipkama +°C/-°C namještate željenu temperaturu.

Dopunske operacije

7. Tipkom SLEEP postavite režim Mirovanje.
8. Tipkom TIMER ON ili TIMER OFF namještate traženo vrijeme za automatsko uključivanje ili isključivanje.

Napomena:

Kada je namješten režim AUTOMatika, jedinica bi trebala automatski da izabere pogodan režim rada prema temperaturi u prostoriji, kako bi bio postignut toplotni ugođaj u sredini.

● Postupak ulaganja baterija

Daljinski upravljač se napaja sa dvije suhe alkalne baterije broj 7.

1. Izvadite poklopac baterija smjerom prema dole a potom uložite dvije nove baterije (pazite na ispravan polaritet).
2. Poklopac vratite na svoje mjesto.

Napomene:

- *Nemojte istovremeno koristiti nove i stare baterije ili razne tipove baterija.*
- *Ukoliko daljinski upravljač nećete koristiti duže vrijeme onda iz njega izvadite baterije.*
- *Daljinski upravljač funkcioniра samo u ograničenom dometu.*
- *Daljinski upravljač bi trebao biti udaljen najmanje 1 m od televizora ili drugih električnih uređaja.*

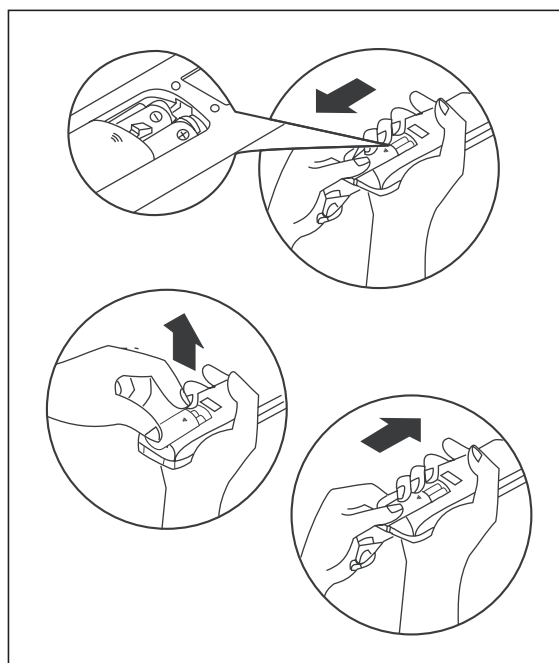

Upute za instaliranje

● Mjesto za instalaciju unutarnje jedinice

1. Dovod i izlaz zraka bi trebao da bude udaljen od prepreka kako bi zrak iz uređaja mogao slobodno da struji po cijeloj prostoriji.
2. Izaberite takvo mjesto odakle će biti moguće dobro odvoditi kondenziranu vodu i osigurati spoj sa vanjskom jedinicom.
3. Za instalaciju nisu pogodna takva mjesta gdje su izvori topline, visoka vlaga ili gdje su zapaljivi plinovi.
4. Izaberite takvo mjesto, koje će podnijeti punu težinu uređaja i gdje neće doći do povećanja buke i vibracija tokom rada jedinice.
5. Osigurajte dovoljan prostor za potrebe rutinskog održavanja i popravka. Udaljenost unutarnje jedinice od poda bi trebala biti minimalno 230 cm.
6. Uređaj postavite tako, da bi bio od drugih električnih uređaja, kao što su televizori, audio uređaji i slično, udaljen najmanje 1 m.
7. Izaberite takvo mjesto koje omogućava lagano skidanje zračnog filtra.
8. Uvjerite se da su ispunjeni svi uvjeti prema instalacijskom nacrtu.
9. Nemojte koristiti jedinicu u neposrednoj blizini praonice, kupatila ili bazena.
10. Utičnica za napojni kabel bi trebala da bude lako pristupačna nakon instaliranja.

● Mjesto instaliranja vanjske jedinice

1. Izaberite takvo mjesto da buka i izlazeći zrak ne smetaju susjedima.
2. Izaberite takvo mjesto, gdje zrak može slobodno da struji.
3. Dovod i izlaz zraka bi trebao da bude slobodan a ne blokiran nikakvim preprekama.
4. Izaberite takvo mjesto, koje će podnijeti punu težinu uređaja, izdržati njegove vibracije i osigura siguran rad.
5. Izbjegavajte mjesta gdje mogu da se nalaze zapaljivi plinovi i korozivna isparenja .
6. Uvjerite se da su ispunjeni svi uvjeti prema instalacijskom nacrtu.

● Električni priključak

1. Električni priključak mora da ispunjava propise u mjestu korištenja uređaja.
2. Napajanje mora da ima potreban nivo napona i vlastito kolo za klimatizacijski uređaj. Provodnici napajanja moraju da imaju dovoljan presjek prema strujnom opterećenju.
3. Nemojte silom da vučete za napojni kabl.
4. Uzemljenje mora da bude pouzdano i trebalo bi da bude priključeno na specijalnu točku uzemljenja od strane stručnih osoba. Osigurači i prekidači moraju biti dimenzionirani na odgovarajuće struje (vidi tabelu dole). Osigurači treba da osiguraju zaštitu protiv kratkog spoja i preopterećenja.

| Model | Dimenzije osigurača | Minimalni presjek vodiča uzemljenja | Minimalni presjek vodiča napajanja |
|------------------|---------------------|-------------------------------------|------------------------------------|
| KFR-09FAI | 10 A | 1,0 mm ² | 1,0 mm ² |
| KFR-12FAI | 15 A | 1,5 mm ² | 1,5 mm ² |

● Zahtjevi pri uzemljenju

1. Uređaj za klimatizaciju je uređaj tipa I. Osigurajte njegovo ispravno uzemljenje.
2. Žuto zeleni vodič u jedinici je vodič za uzemljenje. Ne koristite ga za druge razloge i nemojte ga prekidati. Nemojte ga stezati samonareznim vijkom, moglo bi doći do udara električne struje.
3. Električni razvodnik u mjestu korištenja mora da bude snabdjeven pouzdanom spojnicom za uzemljenje.

Nemojte priključivati vodič uzemljenja na slijedeća mjesta:

- vodovodne cijevi
- plinski cjevovod
- cjevovod zračne tehnike
- druga mjesta koja stručni radnik označi kao nepogodna.

● Shema razmjera instalacije

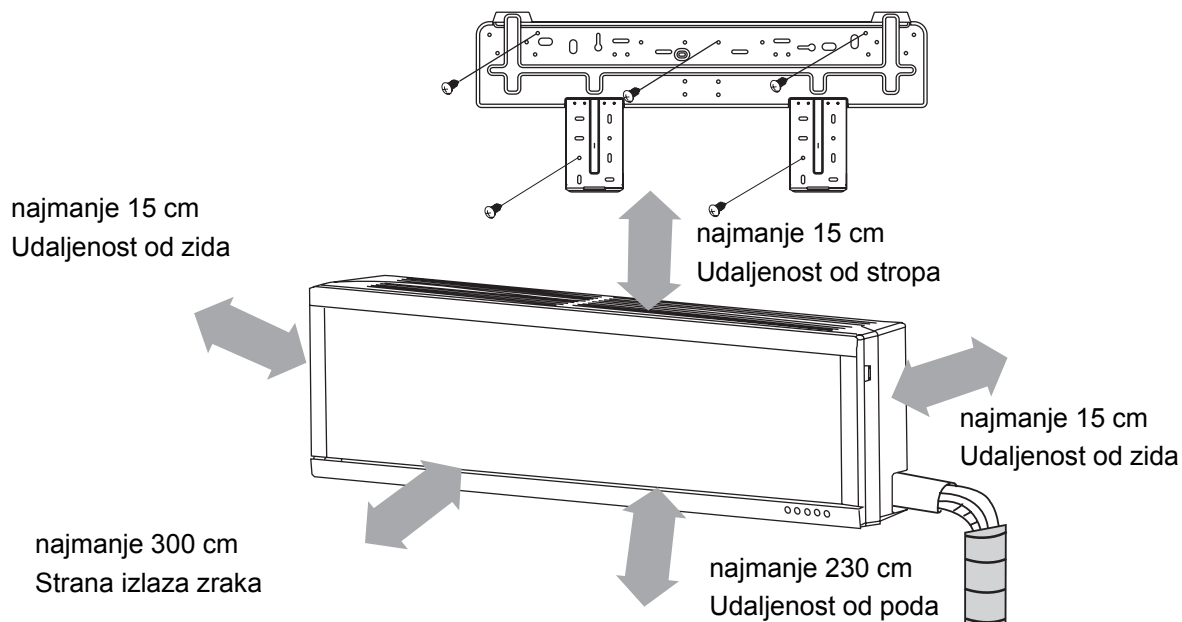

VAŽNA UPOZORENJA:

- **Instaliranje mora da provodi obučena i kvalificirana osoba i to prema ovim uputama.**
- **Pred instaliranjem kontaktirajte servisni centar, da bi ste spriječili štete prouzročene zbog neprofesionalne instalacije.**
- **Kada budete podizali i premještali jedinicu, morate se upravljati prema uputama obučenih i kvalificiranih osoba.**

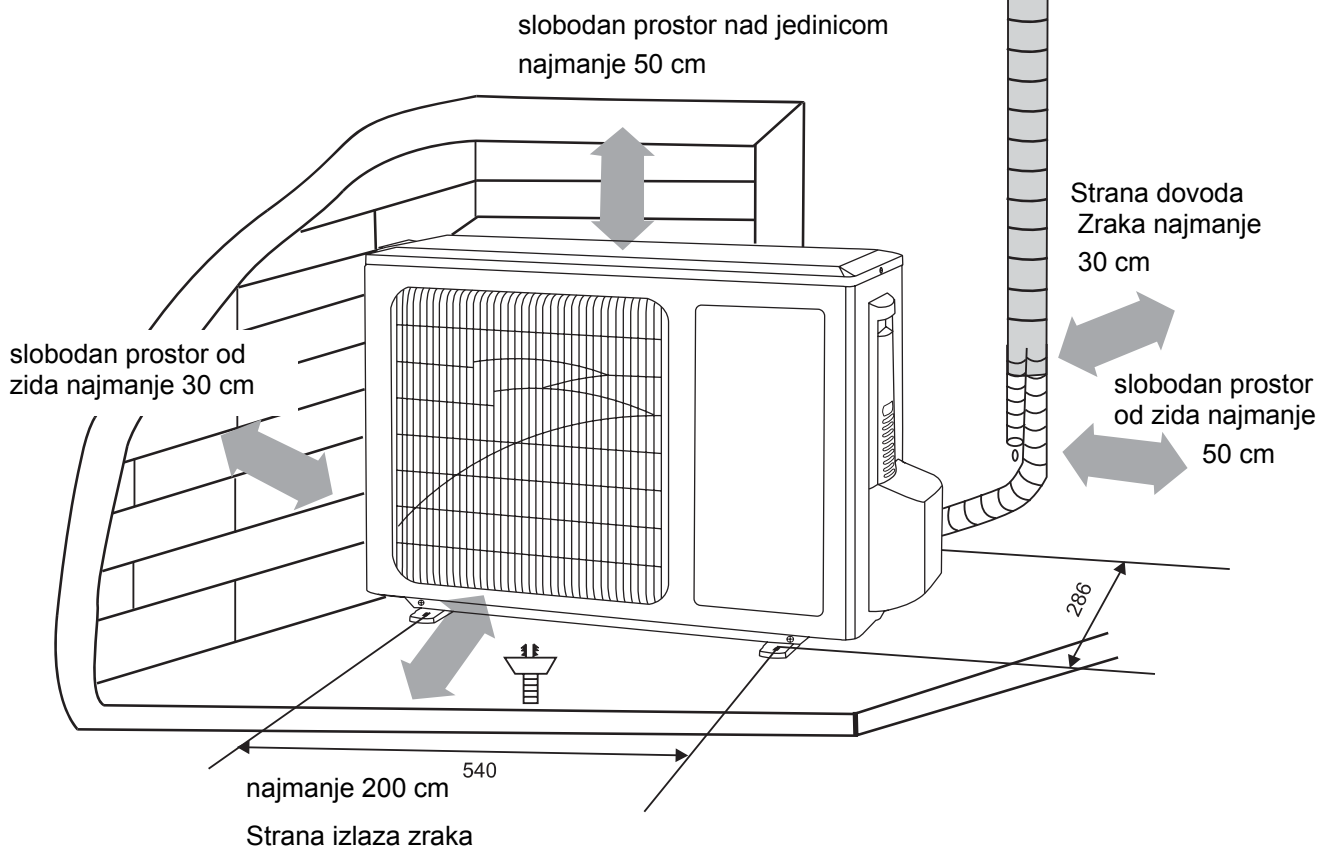

Instalacije unutrašnje jedinice

● Instalacija zadnjeg panela

1. Zadnji panel mora da bude montiran vodoravno. Upotrijebite libelu. Ukoliko je cijev za odvod vode na lijevoj strani, poželjno je tu stranu postaviti nešto niže.
2. Učvrstite zadnji panel na izabranom mjestu uz pomoć vijaka.
3. Uvjerite se da je zadnji panel dovoljno čvrsto pričvršćen, da bi podnio težinu odrasle osobe teške 60 kg. Težina bi trebala da bude ravnomjerno raspoređena na pojedinačne vijke.

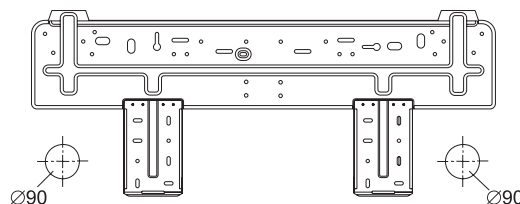

Slika br. 1

● Izrada otvora za cijevi

1. Izbušite u zidu otvor za cijevi (presjek 90 mm) sa padom prema vani. Sredinu otvora odredite prema slici broj 1.
2. U otvor za cijevi postavite prolazni dio da se spojne cijevi i kablovi ne bi pri provlačenju kroz otvor oštetili.

● Instalacija crijeva za otjecanje

1. Da bi voda mogla dobro da otječe treba crijevo za otjecanje da ima pogodan pad smjerom prema dole.
2. Crijevo za otjecanje nemojte savijati. Kraj crijeva nemojte ostavljati da leži u vodi.
3. Dugačko crijevo za otjecanje vode koje prolazi interijerom bi trebalo da bude omotano izolacionim materijalom.

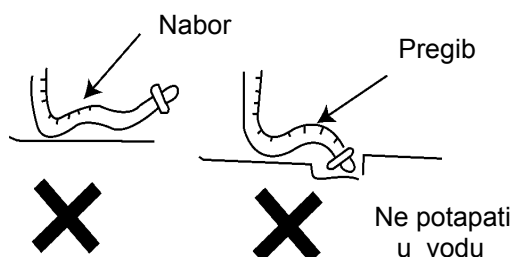

Slika br. 2

● Instalacija unutarnje jedinice

1. Mogućnosti postavljanja cijevi ka unutarnjoj jedinici pokazuju slike na slijedećoj stranici. Ukoliko su cijevi (kabel) vođeni sa lijeve strane, izrežite zaslijepljeni otvor na šasiji glavne jedinice (vidi sliku broj 4b).
 - Izrežite otvor broj 1, ukoliko vodite samo kabel.
 - Izrežite otvore broj 1 i 2, kada vodite cijevi i kabel.Preporučeni način vođenja cijevi je označen (1).
2. Omotajte cijev i kabel pa ih provucite napravljenim otvorom (vidi sliku broj 5).
3. Objesite na dva montažna otvora pozadi na unutarnjoj jedinici za držače zadnjeg panela i povucite ga, da bi ste isprobali da li je čvrsto uhvaćeno (vidi sliku broj 6).
4. Jedinica bi trebala da bude instalirana najmanje 2 m nad podom.

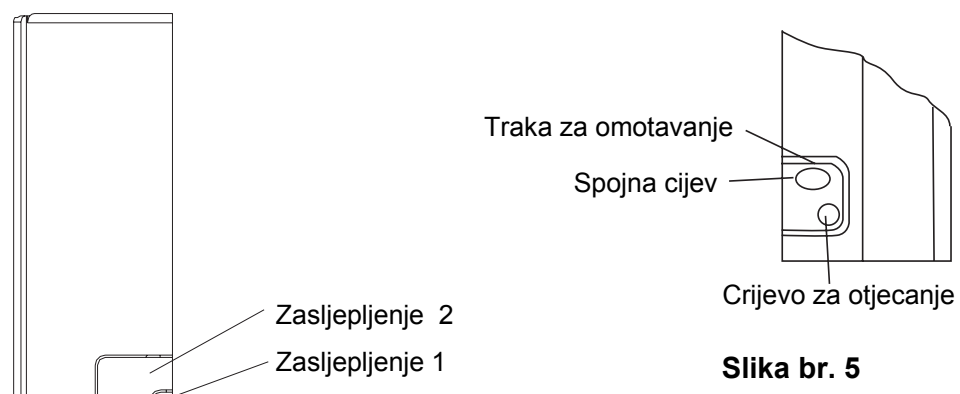
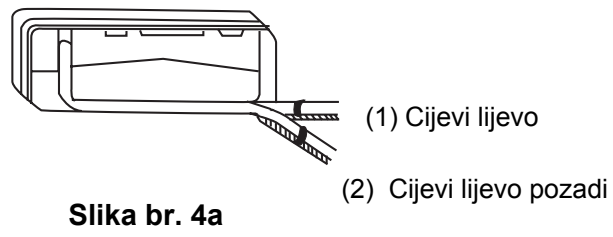

Slika br. 4b

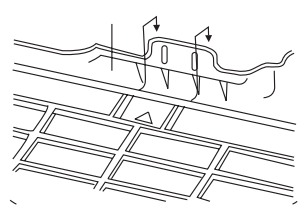

Slika br. 6

● Priklučenje električnih vodiča

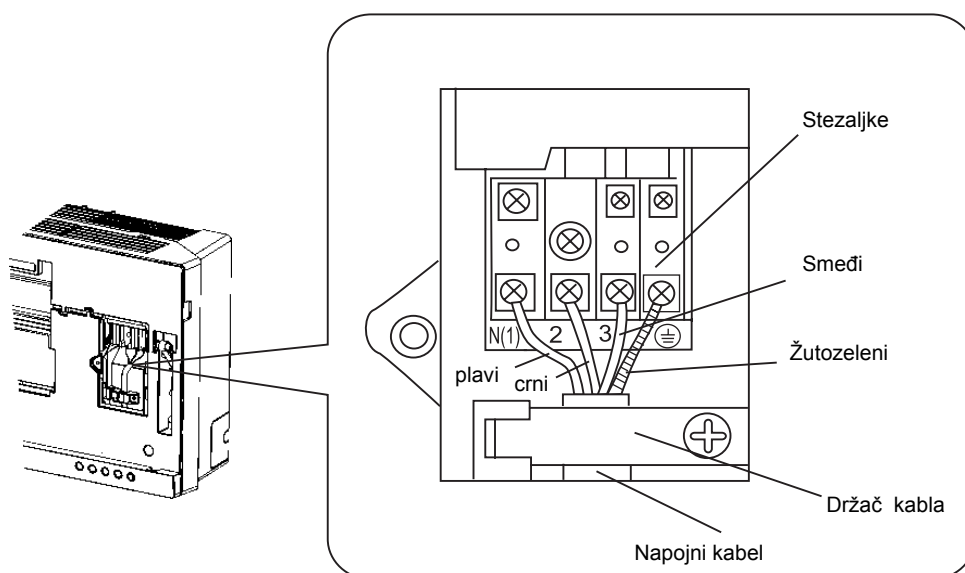
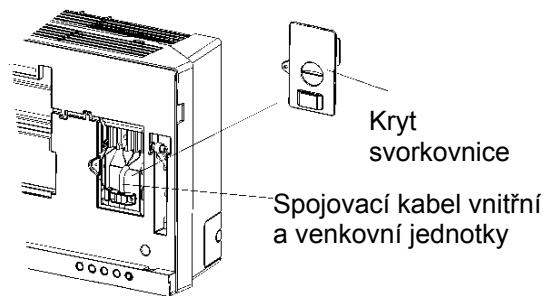

1. Otvarajte prednji panel smjerom prema gore.
2. Odvrnite i izvucite poklopac razvodne kutije sa stezaljkama (vidi sliku desno).
3. Provucite kabl napajanja sa zadnje strane odozdol prema stezaljkama.
4. Priključite plavi provodnik napojnog kabla na stezaljku „N(1)“, smeđi na stezaljku „2“ a žutozeleni (uzemljenje) na stezaljku \oplus (vidi sliku 3) i utisnite kabl u držač.
5. Kod jedinica sa toplotnom pumpom priključite uz pomoć konektora kabl signala za upravljanje unutarnje jedinice (vidi sliku 3) i učvrstite kabl upravljanja držačem u donjem dijelu kutije.
6. Poklopac kutije sa stezaljkama vratite nazad na svoje mjesto i osigurajte ga vijcima.





Slika br. 3

Instalacija vanjske jedinice

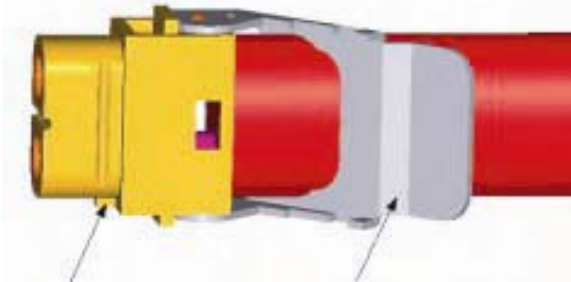
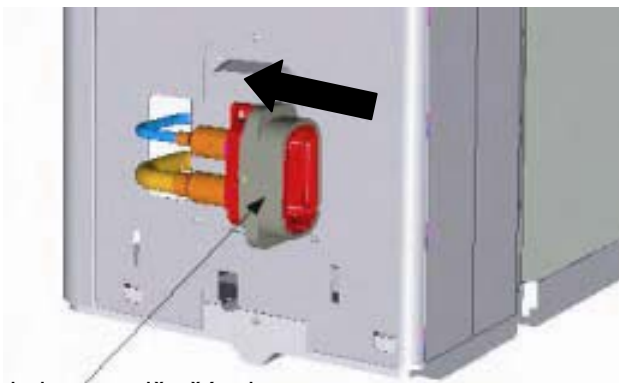
● Instalacija pomoću brze spojnice

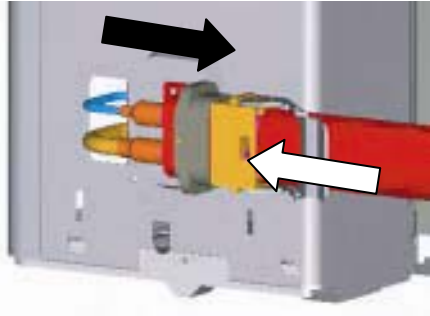
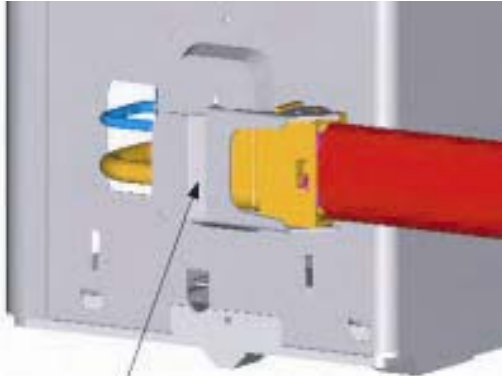
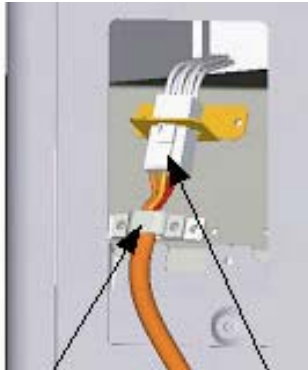
| Postupak | Slika |
|------------------------------------------------------------------------------------------------------------------------------------------------------------------------------------------------|----------------------------------------------------------------------------------------------------------------------------------------------------------------|
| 1. Odvrnite vijak označen strelicom. |  <p>Zavrtnanj</p> |
| 2. Pritisnite veliki držač dole i izvucite ga vani. |  |
| 3. Oslobodite zatvarač ručicom poluge na brzom spoju (utičnica) i skinite plastični poklopac. |  <p>Orijentacijska izbočina Zatvaranje polugom (otvoreni položaj)</p> |
| 4. Silom skinite objumicu za učvršćenje lijevo u stranu u smjeru crne strelice. Time deblokirate i skinete poklopac ventila, koji je sprečavao uključivanje brze spojnice. Poklopac sačuvajte. |  <p>Objumica za pričvršćenje</p> |

| Postupak | Slika |
|-------------------------------------------------------------------------------------------------------------------------------------------------------------------------------------------------------------------------------------------------------------------------|----------------------------------------------------------------------------------------------------------------------------------|
| <p>5. Utisnite utikač za brzo spajanje u utičnicu u smjeru bijele strelice. Prebacite natrag objumicu za učvršćivanje u smjeru crne strelice! Napomena: Orijentacijska izbočina je usmjerena dole.</p> |  |
| <p>6. Prebacite ručicu zatvarača na lijevu stranu do krajnjeg položaja zatvaranja. <i>Napomena:</i> ukoliko objumica za učvršćivanje nije dobro nalegla nije moguće zatvaranje polugom dovesti do zatvorenog položaja i neće doći do uključanja u strujno kolo.</p> |  <p>Zatvaranje polugom (zatvoreni položaj)</p> |
| <p>7. Priključite konektor kabela. Učvrstite spojni kabel objumicom za kabl.</p> |  <p>Objumica kabl Konektor kabl</p> |
| <p>8. Veliki držač vratite na svoje mjesto.</p> |  |

● Odvod kondenzata iz vanjske jedinice

Kada uređaj grije potrebno je da se iz vanjske jedinice odvođi kondenzirana voda uz pomoć crijeva za otjecanje.

Instalacija:

Do otvora sa presjekom 25 mm u osnovnoj ploči instalirajte vanjski izvod za otjecanje i na njega postavite crijevo za otjecanje tako da bi bilo moguće ispuštati kondenziranu vodu iz vanjske jedinice na pogodno mjesto.

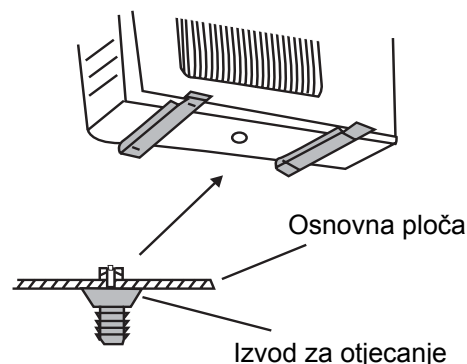

Slika br. 10

Probni rad i kontrola nakon instalacije

● Probni rad

1. Pred probnim radom

1. Nemojte priključivati napajanje prije nego što je instalacija kompletno završena.
- 2) Električna kola moraju biti ispravno priključena a provodnici čvrsto priključeni.
- 3) Iz jedinice je potrebno odstraniti sve eventualne nečistoće (vlakna, otpad od montaže i slično).

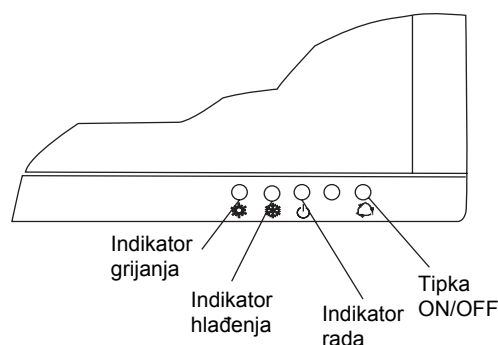

2. Testiranje rada

- 1) Uključite napajanje i pritisnite tipku ON/OFF na daljinskom upravljaču.
- 2) Pomoću tipke MODE isprobajte radne režime COOL, HEAT, FAN i slično da bi ste se uvjerali da li rade normalno.
- 3) Ukoliko se ne može upotrijebiti daljinski upravljač postupite na slijedeći način:
 - a) Kada jedinica ne radi pritisnite tipku ON/OFF. Jedinica počinje da radi u režimu „AUTO“, mikroprocesor postavi režim rada automatski prema temperaturi u prostoriji kako bi bila ostvarena ugodna sredina. Za zaustavljanje jedinice pritisnite ponovno tipku ON/OFF.
 - b) Ukoliko jedinica radi isključiti čete je pritiskom na tipku ON/OFF.

● Kontrola naklon instalacije

| Stavke za kontrolu | Mogući kvar |
|---------------------------------------------------------------------|-------------------------------------------------------------|
| Da li je uređaj dobro pričvršćen? | Jedinica može da spadne, da se trese ili da proizvodi buku. |
| Da li ste proveli kontrolu brtvljenja? | Prijeti nedovoljna snaga hlađenja/grijanja. |
| Da li je toplotna izolacija dovoljna? | Može da nastane kondenzacija i kapanje vode. |
| Da li je otjecanje u redu? | Može da nastane kondenzacija i kapanje vode. |
| Da li je napon napajanja suglasan sa podacima navedenim na etiketi? | Može da nastane kvar na elektrici ili oštećenje dijelova. |
| Da li je instalacija provodnika i cijevi ispravna? | Može da nastane kvar na elektrici ili oštećenje dijelova. |
| Da li je jedinica ispravno uzemljena? | Može da dođe do probijanja napona na masu uređaja. |
| Da li je napojni kabel ispravan? | Može da dođe do kvara ili do požara. |
| Da li je dovod ili izlaz zraka slobodan? | Prijeti nedovoljna snaga hlađenja/grijanja. |

Održavanje

UPOZORENJE:

- *Prije čišćenja isključite uređaj i izvucite utikač iz utičnice. Prijeti udar električne struje.*
- *Do jedinice ne smije da prodre voda. Prijeti udar električne struje. Ne perite jedinicu vodom.*
- *Jedinicu obrišite suhom mekanom krpom ili krpom koja je malo nakvašenom neutralnim sredstvom za čišćenje. Nemojte koristiti razrjeđivače, benzin i slično, da se ne bi oštetila površina jedinice.*

Vađenje i čišćenje filtra

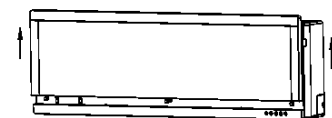

1. Podignite panel rukom prema gore u smjeru strelice.

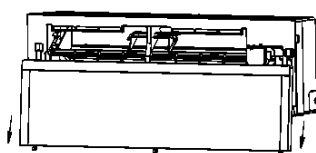

2. Povucite panel dole u smjeru strelice.

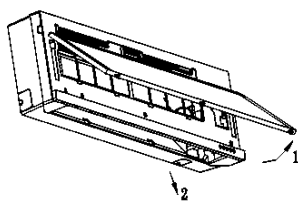

3. Podignite malo panel u smjeru strelice 1 a potom izvucite filter u smjeru strelice 2. Očistite filter sredstvom za čišćenje ili vodom. Ukoliko je filter prljav (mestan), može se oprati toplom vodom (maksimalno 45 °C) sa otopljenim neutralnim sredstvom za pranje. Ostavite filter da se osuši u sjeni na hladnom mjestu.

Postavljanje filtra

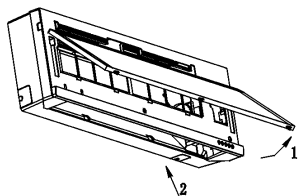

1. Pridignite panel u smjeru strelice 1 a potom postavite filter u smjeru strelice 2.

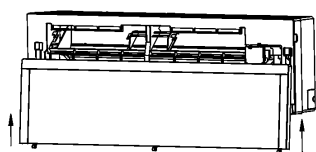

2. Podignite filter u smjeru strelice na svoje mjesto prema priloženoj slici.

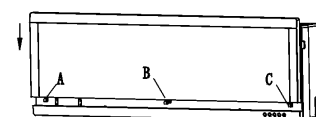

3. Utisnite ispupčenja A, B, C natrag u tri otvora i zatvorite poklopac.

Priprema prije korištenja

1. Uvjerite se da ništa ne blokira strujanje dovedenog i izlazećeg zraka.
2. Provjerite da li je vodič za uzemljenje ispravno priključen.
3. Ukoliko je potrebno zamijenite baterije u daljinskom upravljaču.
4. Provjerite da li je postolje vanjske jedinice u redu a u slučaju potrebe kontaktirajte servisni centar.

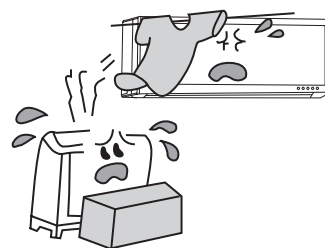

Održavanje nakon korištenja



1. Isključite glavni prekidač.
2. Očistite filtre i ostale dijelove.
3. Očistite prašinu iz vanjske jedinice.
4. Ukoliko je na vanjskoj jedinici korozija treba je odstraniti a oštećeno mjesto premazati bojom da se korozija ne bi širila.



Rješavanje poteškoća

Upozorenje: Nemojte pokušavati da uređaj popravite sami. Moglo bi da dođe do udara električne struje ili do požara. Prije nego što pozovete servis provjerite da li je moguće problem riješiti prema sljedećim točkama. Tako možete da uštedite vrijeme i novac.

| Problem | Rješenje |
|---------------------------------------------------------------------------------------------------------------------------------------------------------------------------|-------------------------------------------------------------------------------------------------------------------------------------|
| <p>Odmah nakon ponovljenog uključanja klimatizacijskog uređaja kompresor ne radi.</p>  | <p>Kada se jedinica isključi neće odmah ponovno početi sa radom iz razloga zaštite kola uređaja. Vrijeme pauze je oko 3 minute.</p> |
| <p>Nakon uključanja se iz jedinice osjeti neobičan zapah.</p>  | <p>To je prouzrokovano postojećim zapahom u prostoriji (namještaj, dim od cigareta), koji usisava uređaj za klimatizaciju.</p> |

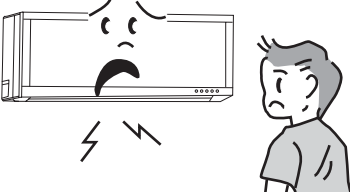
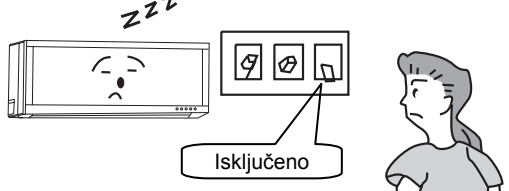
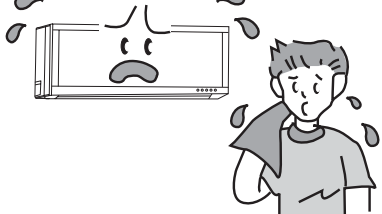
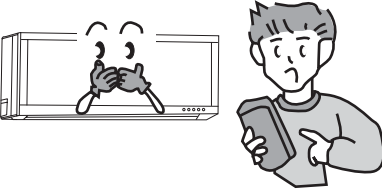
| Problem | Rješenje |
|-------------------------------------------------------------------------------------------------------------------------------------------------------------|--------------------------------------------------------------------------------------------------------------------------------------------------------------------------------------------------------------------------------------------------------------------------------------------------------------------------------------------------------------------------------------------------------------------------------------|
| <p>Tokom rada se čuje zvuk tekuće vode.</p>  | <p>To je prouzrokovano strujanjem sredstva za hlađenje unutar jedinice.</p> |
| <p>Prilikom rada u režimu hlađenja se nekada pojavljuje para.</p>  | <p>Pojava vlage u vidu pare je prouzrokovano brzim ohlađivanjem zraka</p> |
| <p>Nakon puštanja u rad ili zaustavljanja uređaja se čuje pucketanje.</p>  | <p>Pucketanje je prouzrokovano toplotnim napinjanjem u dijelovima uređaja pri promjenama temperature.</p> |
| <p>Klimatizacijska jedinica uopće ne radi.</p>  | <ul style="list-style-type: none"> • Je li bilo isključeno napajanje? • Dali je utikač dobro postavljen? • Dali je isključen osigurač? • Dali je radni napon u granicama 195 do 253 V? • Dali je uključen tajmer (TIMER ON)? |
| <p>Hlađenje (grijanje) nije djelotvorno.</p>  | <ul style="list-style-type: none"> • Dali je postavljena pogodna temperatura? • Dali je blokiran dovod ili izlaz zraka? • Jesu li zračni filtri zaprljani? • Dali su zatvorena vrata i prozori? • Dali je ventilator unutarnje jedinice postavljen na niske obrtaje? • Dali je u prostoriji neki drugi izvor toplote? |
| <p>Daljinski upravljač ne radi.</p>  | <ul style="list-style-type: none"> • Daljinski upravljač se ne može koristiti ukoliko je uređaj ometan ili često mijenja svoju funkciju. Isključite ga, odvojite utikač a potom ga opet ponovno priključite da bi ste obnovili rad. • Dali je daljinski upravljač suviše daleko od jedinice i dali su prepreke na putu signala? • Dali su baterije u upravljaču prazne? Ukoliko jesu zamijenite ih. |

Kod dole navedenih situacija uređaj za klimatizaciju odmah isključite, odvojite od napajanja i kontaktirajte servisni centar.

- Tokom rada se čuje neuobičajena buka.
- Strujne sklopke ili osigurači često ispadaju.
- U jedinicu je prodrla voda ili nešto drugo.
- Iz unutarnje jedinice teče voda.
- Utikač kabla napajanja ili sam kabel su veoma vrući.
- Prilikom rada se osjeti neobičan zapah.



Imate li poteškoće kontaktirajte servisni centar.

● Shema spajanja

Unutarnja jedinica

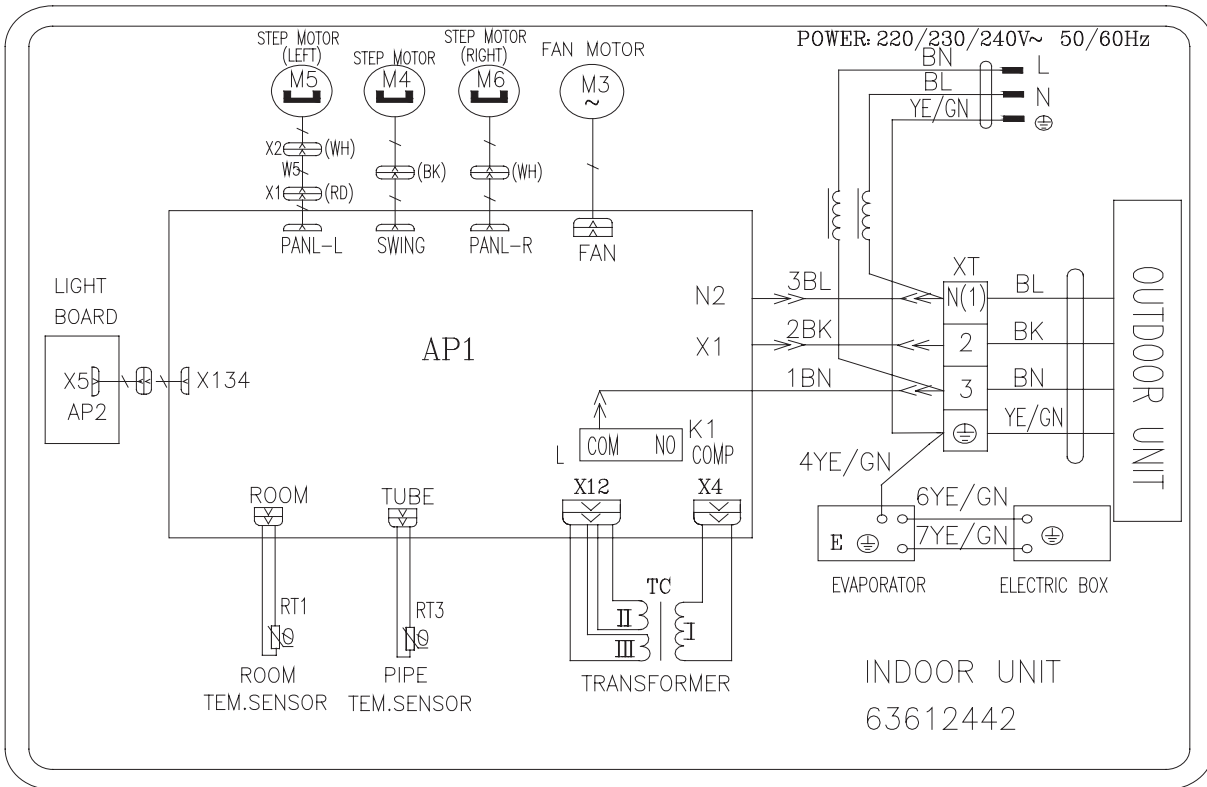

Vanjska jedinica

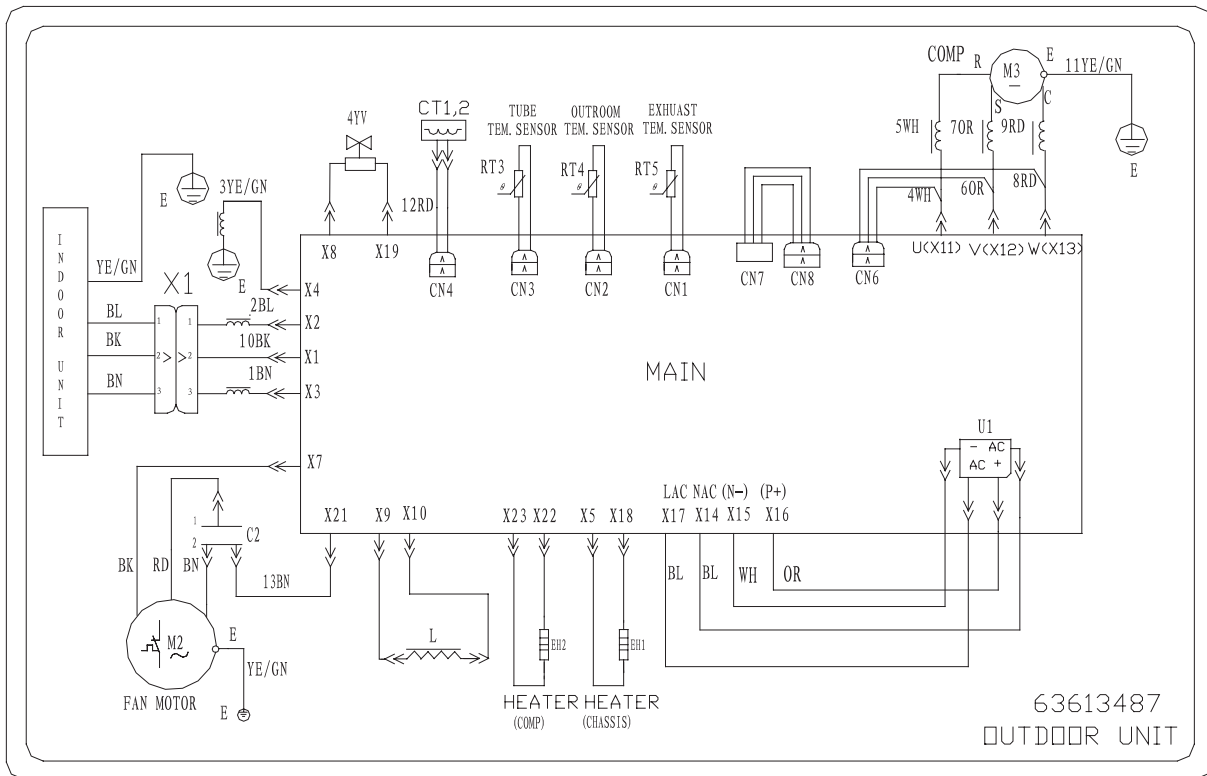

IZJAVA O SUKLADNOSTI

U skladu s Dodatkom III.B

Pravilnika o električnoj opremi namijenjenoj za uporabu unutar određenih naponskih granica (NN 135/2005)

SINCLAIR d.o.o.

ADRESA: Sv. Mateja 21, 10010 ZAGREB

MATIČNI BROJ (MB): 1902083

Pod punom odgovornošću izjavljujemo da je proizvod

| | |
|-----------------------|------------------------------------------|
| Opis proizvoda: | KLIMA UREĐAJ – SPLIT SUSTAV "COOLEXPERT" |
| Tipska oznaka, model: | KFR-09FA; KFR-12FA |
| Proizvođač: | Gree Electric Appliance Inc. of Zhuhai |

sukladan sa svim bitnim zahtjevima iz Zakona o tehničkim zahtjevima za proizvode i ocjenu sukladnosti, Zakona o elektroničkim komunikacijama (NN 73/2008), Pravilnika o elektromagnetskoj kompatibilnosti (NN 112/08), Pravilnika o električnoj opremi namijenjenoj za uporabu unutar određenih naponskih granica (NN 135/2005), odnosno primjenjenim normama:

HRN EN 55014-1:2008

HRN EN 55014-2:1997+A1:2003

HRN EN 61000-3-2:2008

HRN EN 61000-3-3:1997+A1:2008+A2:2008

EN 60335-1:2002+A1+A11+A12

EN 60335-2-40:2003+A11+A12+A1

EN 50366:2003+A1

Potvrda o sukladnosti - EMC izdana od CEI-IETA d.o.o. , broj: 0920001.

Ispitivanje na električnu sigurnost provedeno u TÜV Rheinland (Guangdong) Ltd., Test Report No. 16011503 001 od 28.03.2008.

Godina prvog stavljanja oznake sukladnosti: 09

SINCLAIR d.o.o.
ZAGREB, 04.05.2009. Zagreb, Sv. Mateja 21

Mjesto i datum

1 Venceslav Perduška

Žig i potpis odgovorne osobe

NEPA, společnost s ručením omezeným
Purkyňova 45
612 00 Brno
Czech Republic

EU Declaration of Conformity

CE 09

Nepa s.r.o Brno hereby declares under our responsibility that the product which is identified and described as:

Product name: Split type air-conditioner
Brand/Trade name: COOLEXPERT
Model/Type: KFR-09FA; KFR-12FA

and what this declaration is relating to, is in conformity with the following harmonized standards:

EMC: EN 55014-1:2008
EN 55014-2:1997+A1:2003
EN 61000-3-2:2008
EN 61000-3-3:1997+A1:2008+A2:2008

Safety: EN 60335-1:2002+A1+A11+A12
EN 60335-2-40:2003+A11+A12+A1
EN 50366:2003+A1

The object of the declaration described above is in conformity with the requirements of the following EU legislations:

EU directive number: 89/336/EMC amended by 92/31/EEC
and 93/68/EEC and 2006/95/EC

EMC Test report No. : 16011508 001

Safety Test report No.: 16011503 001

In Brno, date: 28.04.2009

NEPA spol. s r. o. 21
Purkyňova 45, 612 00 Brno
IČO: 155 283 83
DIČ: CZ15528383
Tel: 541 590 140, Fax: 541 590 014
.....Ing. Stanislav Jobáček, CED director.....
Name, function, signature of authorized person of manufacturer
or
name, function, signature of authorized deputy

