

Pozor:

Na Vašem proizvodu je uveden ovaj simbol. On znači da se električni i elektronski uređaji ne trebaju likvidirati sa domaćim otpadom, nego se trebaju vraćati posebno do specijaliziranog sabirnog mjesta

1. U Evropskoj uniji

Pozor: Ovaj uređaj nemojte likvidirati zajedno sa normalnim domaćim otpadom!

Prema novoj smjernici EU, koja ustanovljava ispravan način povratnog preuzimanja korištenih električnih i elektronskih uređaja, postupanja sa njima i njihovog recikliranja, moraju se stari električni i elektronski uređaji likvidirati posebno.

Nakon uvođenja smjernica u zemljama članicama EU mogu sada i domaćinstva predavati svoje upotrijebljene električne i elektronske uređaje na određena mjesta besplatno*.

U nekim zemljama* možete stare uređaje eventualno predati besplatno i kod Vašeg specijaliziranog prodavača, ukoliko kupite odgovarajući novi uređaj.

*) Dalje detalje možete tražiti na vašem mjesnom uredu.

Ukoliko Vaši upotrijebljeni električni i elektronski uređaji sadrže baterije ili akumulatore, trebate ih najprije izvaditi i likvidirati posebno prema važećoj mjesnoj uredbi.

Pravilnom likvidacijom doprinosite ispravnom prikupljanju starih uređaja, postupanja sa njima i njihovim korištenjem. Stručnom likvidacijom tako spriječavate moguće štetno djelovanje na životnu okolinu i zdravlje.

2. U ostalim zemljama Evropske zajednice

Molimo da se informirate na Vašem mjesnom uredu na ispravan postupak pri likvidaciji tog uređaja.

B. Informacije o likvidaciji za industrijske korisnike

1. U Evropskoj zajednici

Ukoliko ste ovaj proizvod koristili za obrtničke potrebe i sada ga želite likvidirati :

Obratite se molim na Vašeg specijaliziranog prodavača, koji Vas može informirati o vraćanju proizvoda. Možda ćete morati za preuzimanje i recikliranje platiti. Za male proizvode (i male količine) možda ne.

2. U ostalim zemljama mimo EU

Na ispravan postupak likvidacije ovog uređaja informirajte se na Vašem mjesnom uredu.

Ovaj uređaj ne bi trebale posluživati osobe (uključujući i djecu), koje imaju snižene fizičke, osjetilne ili mentalne sposobnosti ili imaju nedostatak potrebnih znanja i iskustava, ukoliko nisu pod nadzorom ili nisu poučeni o posluzi uređaja od strane osobe koja odgovara za njihovu sigurnost. Potrebno je obratiti pažnju na djecu da bi bili od uređaja na sigurnoj udaljenosti.



LIKVIDACIJA: Ovaj proizvod ne smije da bude odložen na normalni komunalni otpad. Proizvod je potrebno predati na odgovarajuće sabirno mjesto za elektronske uređaje.
R410A(R32/125: 50/50): 2087.5

Prijevod izvornog uputstva za korištenje

Sadržaj

Radni uvjeti	2
Sigurnosne upute	2
Nazivi dijelova	3
Opis i funkcije upravljačkog panela	4
Nazivi dijelova upravljačkog panela	4
Korištenje panela upravljanja	4
Daljinski upravljač	5
Tipke na daljinskom upravljaču	5
Značenje indikatora na displeju	5
Funkcije tipki daljinskog upravljača	6
Funkcije kombiniranja tipki	8
Postupak upravljanja	8
Zamjena baterija u daljinskom upravljaču	8
Čišćenje i održavanje	9
Čišćenje vanjskog poklopca i mrežice	9
Čišćenje filtra	9
Čišćenje crijeva za odvod topline	9
Kontrola pred sezonskim korištenjem	9
Kontrola po sezonskom korištenju	10
Skladištenje na duže vrijeme	10
Informacije o recikliranju	10
Rješavanje problema	11
Kod kvara	12
Instalacija	13
Upozorenje za instaliranje	13
Izbor drugog mjesta za instaliranje	13
Uvjeti za električne priključke	13
Priprema pred instaliranjem	14
Alat potreban za instaliranje	14
Instalacija crijeva za istjecanje vode	15
Instalacija crijeva za odvod topline	16
Upute za instalaciju crijeva za odvod topline	16
Odvajanje crijeva za odvod topline	17
Probni rad	18
Istjecanje vode	18
Schema spajanja	19
Energetska etiketa	19
Tehnički parametri	20
Korišteno sredstvo za hlađenje	21
Informacije koje se tiču korištenog sredstva za hlađenje	21
Proizvođač, zastupnik	21
Kontakt na servisnu podršku	21
Servis – jamstveni i po isteku jamstva	21

Zahvaljujemo, što ste izabrali upravo naš proizvod. Da bi ste s njim dokazali ispravno postupati, pročitajte pažljivo ove upute i potom si ih pažljivo spremite.

Radni uvjeti

- Uređaj za klimatizaciju mora da se koristi pri temperaturama u rasponu od 16 do 35 °C.
- Uređaj je određen samo za rad u interijeru i nije određen za non stop korištenje.
- Uređaj mora da bude smješten tako da bi njegov električni utikač bio lako pristupačan.
- Okolo uređaja za klimatizaciju bi trebalo da bude minimalno 30 cm slobodnog prostora.
- Nemojte koristiti uređaj za klimatizaciju u vlažnom prostoru.
- Održavajte otvore za dovod i izlaz zraka čiste i ničim ih nemojte zakrivati.
- Prilikom rada uređaja zatvarajte vrata i prozore da se poveća učinak hlađenja.
- Uređaj koristite na glatkoj i ravnoj površini, da se ograniči buka i vibracije.
- Uređaj je snabdjeven točkicama. Na glatkoj ravnoj površini mogu točkici proklizavati.
- Uređaj za klimatizaciju nemojte naklanjati. Ukoliko nastane neko abnormalno stanje, uređaj odmah odvojite od napajanja i kontaktirajte prodavača.
- Nemojte postavljati uređaj na mjesto gdje svijetli direktno sunčevo svjetlo.

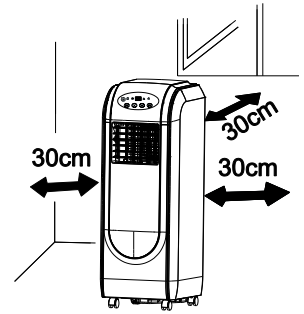

Sigurnosne upute

- Prije nego započnete sa korištenjem provjerite da li dovod struje odgovara nominalnim vrijednostima na proizvodnoj etiketi uređaja.
- Prije čišćenja i održavanja uređaj isključite i odvojite od električne utičnice.
- Uvjerite se, da na napojni kabel ne pritišću nikakvi tvrdi predmeti.
- Nemojte vući za napojni kabel, kada želite odvojiti utikač iz utičnice ili premjestiti uređaj.
- Nemojte isključivati niti uključivati uređaj kada imate mokre ruke.
- Za napajanje koristite uzemljeni dovod napajanja. Uvjerite se da je električni razvod dobro uzemljen.
- Kada je napojni kabl oštećen, mora ga zamijeniti proizvođač, autorizirani servis ili osoba sa odgovarajućom kvalifikacijom, da bi se spriječilo moguće riziko.
- Ukoliko nastane neko abnormalno stanje (na primjer osjeti se da nešto gori) odmah odvojite napajanje i potom kontaktirajte prodavača.
- Ukoliko uređaj niko ne kontrolira isključite ga iz utičnice za napajanje ili isključite dovod napajanja.
- Na uređaj nemojte špricati niti sipati vodu. To bi moglo dovesti do kratkog spoja ili oštećenja uređaja.
- Ukoliko koristite crijevo za istjecanje, okolna temperatura mora biti viša od 0 °C. u protivnom bi crijevo moglo da zamrzne i voda bi mogla da prodrte do uređaja.
- U blizini uređaja za klimatizaciju nemojte koristiti nikakav izvor topline.
- Uređaj za klimatizaciju postavite na dovoljnoj udaljenosti od vatre, zapaljivih predmeta ili eksplozivnih materija.
- Uređaj za klimatizaciju ne smiju koristiti djeca koja nisu pod nadzorom ili invalidne osobe.
- Nemojte dozvoljavati djeci da se igraju sa uređajem ili da se na njega penju.
- Ne stavljajte na uređaj ili nad njega nikakve predmete, iz kojih može kapati voda.
- Uređaj za klimatizaciju nemojte sami popravljati niti rastavljati.
- Do uređaja za klimatizaciju nemojte gurati nikakve predmete.

Nazivi dijelova

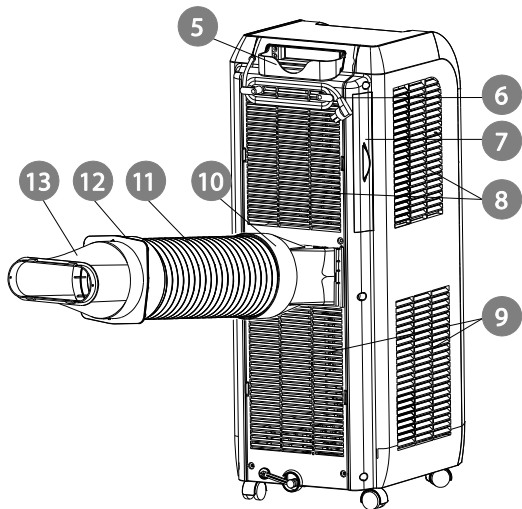
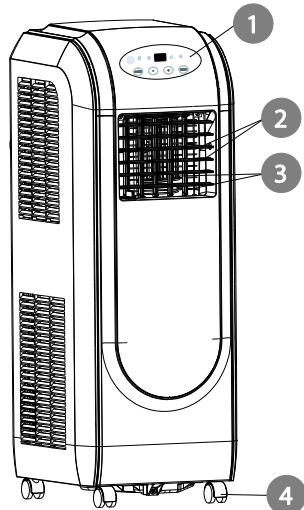

1. Upravljački panel
2. Lamela za usmjeravanje zraka gore/dole
3. Lamela za usmjeravanje zraka desno/lijevo
4. Točkići
5. Držač daljinskog upravljača
6. Napojni kabel
7. Filtri
8. Mrežica gornjeg dovoda zraka
9. Mrežica donjeg dovoda zraka
10. Priključak A
11. Crijevo za odvod topline
12. Priključak B
13. Priključak C



Daljinski upravljač



Napomena:

Crijevo za odvod topline i ostalu instalacijsku opremu ne možemo isključiti.

Opis i funkcije upravljačkog panela

Nazivi dijelova upravljačkog panela

2y2y3ex1

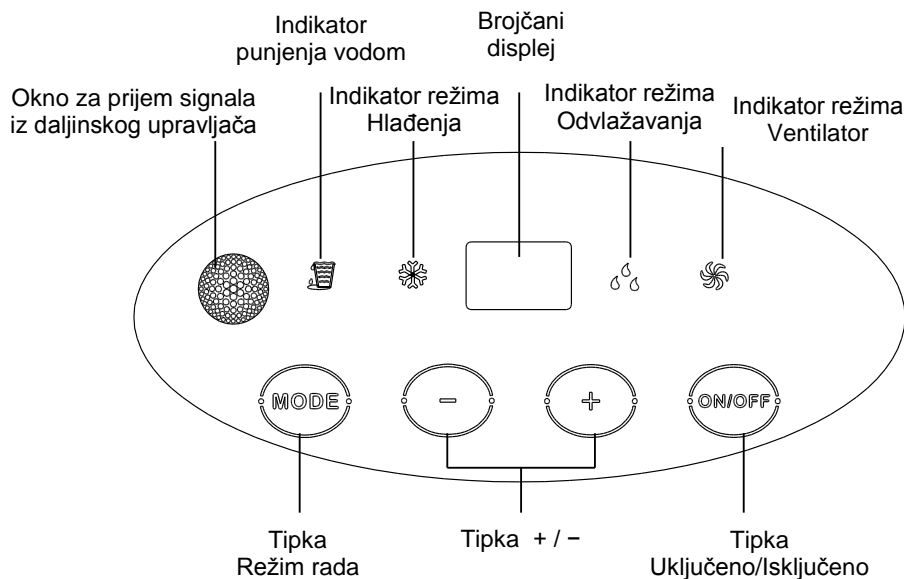

Korištenje panela upravljanja

Napomena :

- Nakon priključivanja uređaja za klimatizaciju na napajanje se javi zvučni signal. Potom možete uređaj za klimatizaciju ovladati pomoću panela za upravljanje.
- Kada je uređaj uključen, javi se po svakom pritisku na tipku na upravljačkom panelu zvučni signal. Ujedno se na upravljačkom panelu rasvijetli odgovarajući indikator.
- Kada je uređaj isključen, na upravljačkom panelu neće svijetliti brojčani displej. Kada je uređaj uključen, u režimu Hlađenje će se na brojčanom displeju pokazivati namještena temperatura. U ostalim režimima se temperatura ne pokazuje.

1 Tipka ON/OFF (Uključeno/Isključeno)

Pritiskom na ovu tipku možete uređaj za klimatizaciju uključiti ili isključiti.

2 Tipka + / -

U režimu Hlađenje pritisnite tipku + ili - za povećanje ili smanjenje namještene temperature za 1 °C. Raspon namještene temperature je 16 do 30 °C. U režimima Automatika, Odvlažavanje i Ventilator ove tipke ne rade.

3 Tipka MODE (Režim rada)

Svakim pritiskom na tipku će se prebacivati režim rada u slijedećem ciklusu:

Hlađenje (COOL) → Odvlažavanje (DRY) → Ventilator (FAN)

HLAĐENJE (COOL): U ovom režimu svijetli indikator Hlađenje. Brojčani displej pokazuje namještenu temperaturu. Raspon namještanja temperature je 16 do 30 °C.

ODVLAŽAVANJE (DRY): U ovom režimu svijetli indikator Odvlažavanje. Brojčani displej je isključen.

VENTILATOR (FAN): U ovom režimu radi samo ventilator. Svijetli indikator Ventilator. Brojčani displej je isključen.

4 Indikator punjenja vodom

Kada ovaj indikator trepće, to znači da je integrirana kadica za kondenziranu vodu puna i da je treba isprazniti (detalje pogledati u dijelu „Istjecanje vode“).

Napomena :

Kada se u integriranoj kadici nakupi mnogo kondenzirane vode, uređaj prestane da radi i javi se osam puta upozoravajući zvučni signal. U takvom slučaju indikator punjenja vodom trepće (3 sekunde ne svijetli a potom 8× trepne) a na brojčanom displeju se pokaže „H8“.

Daljinski upravljač

Tipke na daljinskom upravljaču

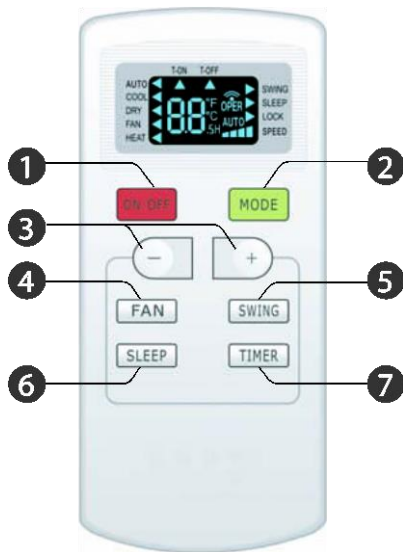

1. Tipka ON/OFF (Uključeno/Isključeno)
2. Tipka MODE (Režim rada)
3. Tipka + / -
4. Tipka FAN (Ventilator)
5. Tipka SWING (Usmjeravanje zraka)
6. Tipka SLEEP (Mirovanje)
7. Tipka TIMER (Tajmer)

Značenje indikatora na displeju

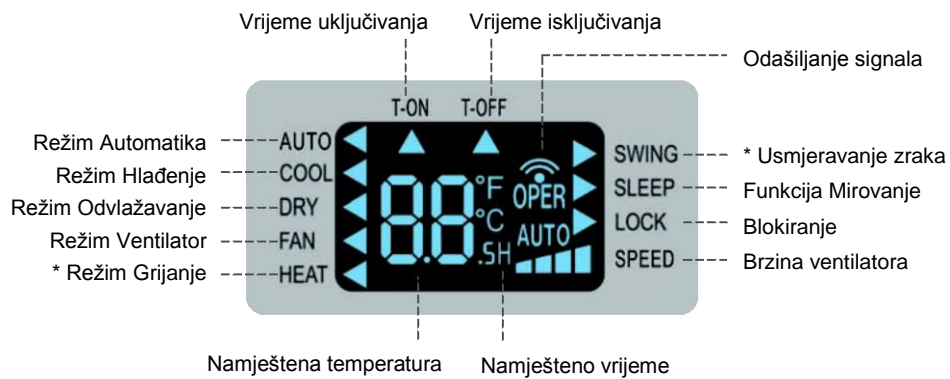

* Režim Grijanje (HEAT) i funkcija Usmjeravanje zraka (SWING) se ne mogu koristiti kod ovog modela.

Funkcije tipki daljinskog upravljača

Napomena :

- Kada je uređaj za klimatizaciju priključen na napajanje (kada je u stanju pripravnosti), možete njim upravljati uz pomoć daljinskog upravljača.
- Kada je uređaj uključen, po svakom pritisku na tipku na daljinskom upravljaču trepne jedan puta indikator emitiranja signala „“ na displeju daljinskog upravljača. Ukoliko se iz uređaja za klimatizaciju javi zvučni signal to znači da je signal iz upravljača bio primljen.
- Kada je uređaj isključen, na displeju daljinskog upravljača će biti pokazivana namještena temperatura. Kada je uređaj uključen, indikator će pokazivati funkcije koje protječu. Ovaj daljinski upravljač je univerzalan i neke njegove funkcije ne moraju biti u funkciji kod danog modela uređaja za klimatizaciju.

1 Tipka ON/OFF (Uključeno/Isključeno)

Pritisnite ovu tipku za uključivanje / isključivanje jedinice.

2 Tipka MODE (Režim rada)

Svakim pritiskom na ovu tipku možete izabrati potrebni režim rada u niže uvedenom ciklu (kod izabranog režima se rasvijetli odgovarajući indikator „“):

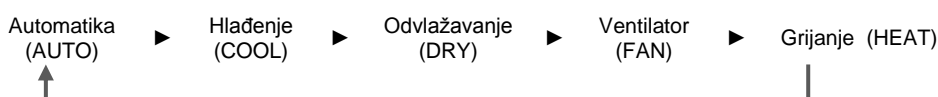





- Kada izaberete režim Automatika, uređaj za klimatizaciju će raditi automatski prema okolnoj temperaturi. Željenu temperaturu ne možemo namjestiti i neće se ni pokazivati. Za namještanje brzine ventilatora pritisnite tipku FAN.
- Kada izaberete režim Hlađenje, uređaj za klimatizaciju će raditi u režimu Hlađenje. U tom režimu možete namjestiti potrebnu temperaturu pritiskom na tipke + ili -. Za namještanje brzine ventilatora pritisnite tipku FAN.
- Kada izaberete režim Odvlažavanje, uređaj za klimatizaciju će raditi u režimu Odvlažavanje sa niskom brzinom ventilatora. Brzina ventilatora se ne može namjestiti.
- Kada izaberete režim Ventilator, uređaj za klimatizaciju će raditi samo u v režimu Ventilator. Za namještanje brzine ventilatora pritisnite tipku FAN.
- Kada izaberete režim Grijanje, uređaj za klimatizaciju će raditi u v režimu Grijanje. U tom režimu možete namjestiti potrebnu temperaturu pritiskom na tipku + ili -. Za namještanje brzine ventilatora pritisnite tipku FAN. (Ovaj uređaj za klimatizaciju, koji ima samo funkciju Hlađenje, ne može raditi u režimu Grijanje. Ukoliko je daljinskim upravljačem izabran režim Grijanje, uređaj za klimatizaciju se ne može uključiti tipkom ON/OFF.)

3 Tipka + / -

- Jednim pritiskom na tipku + ili - se namještena temperatura poveća ili smanji za 1 °C. Kada tipku + ili - podržite 2 sekunde pritisnuta, počne se namještena temperatura na daljinskom upravljaču brzo mijenjati. Nakon dostizanja potrebne temperature tipku pustite.
- Kada namještate vrijeme uključivanja ili isključivanja, koristite tipku + ili - za namještanje vremena (detalje možete vidjeti pod tipkom TIMER (Tajmer)).

4 Tipka FAN (Ventilator)

Pritiskom na ovu tipku možete namještati brzinu ventilatora u slijedećem ciklusu : Automatika (AUTO), Brzina 1 () , Brzina 2 () , Brzina 3 () , Brzina 4 () (kod ovog uređaja za klimatizaciju nije na raspolaganju; Brzina 4 je ista kao Brzina 3).

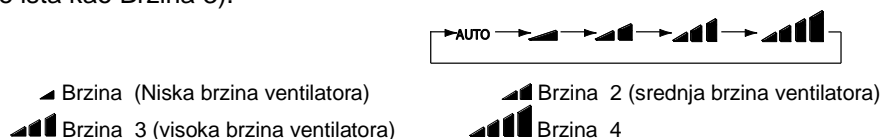

Napomena :

- Pri Automatskoj brzini uređaj za klimatizaciju namjesti brzinu ventilatora automatski prema okolnoj temperaturi.
- Brzina ventilatora se ne može namjestiti u režimu Odvlažavanje.

5 Tipka SWING (ne može se koristiti kod ovog modela)

Pritisnite ovu tipku za uključivanje ili isključivanje funkcije usmjeravanja zraka.

6 Tipka SLEEP (Mirovanje)

Pritisnite ovu tipku za uključivanje ili isključivanje režima Mirovanje. Pri uključenju jedinice je režim Mirovanje anuliran. Po namještanju režima se pokaže indikacija. U režimima Ventilator, Odvlažavanje i Automatika nije ova funkcija dostupna. U režimu Hlađenje funkcije Mirovanje povećava namještenu temperaturu po 1 satu za 1 °C a po 2 sata za 2 °C. rad se dalje nastavlja tom namještenom temperaturom.

7 Tipka TIMER (Tajmer)

- Kada je jedinica uključena, pritisnite tu tipku, da bi ste namjestili tajmer za isključivanje. Indikatori T-OFF i H će da trepću. Tokom 5 sekundi pritisnite tipku + ili -, da bi ste namjestili vrijeme za isključivanje. Jednim pritiskom tipke + ili - se namještanje vrijeme povećava ili smanji za 0,5 ili 1 sat. Kada tipku + ili - pridržite 2 sekunde pritisnute, počne se namještanje vrijeme brzo mijenjati. Nakon postignutog namještanja potrebnog vremena tipku pustite. Pritisnite tipku TIMER, kako bi ste potvrdili namještanje. Indikatori T-OFF i H prestanu da trepću.
- Kada je jedinica isključena pritisnite ovu tipku kako bi ste namjestili tajmer za uključivanje. Indikatori T-ON i H će da trepću. Tokom 5 sekundi pritisnite tipku + ili -, da bi ste namjestili vrijeme za uključivanje. Jednim pritiskom tipke + ili - se namještanje vrijeme povećava ili smanji za 0,5 ili 1 sat. Kada tipku + ili - pridržite 2 sekunde pritisnute počne se namještanje vrijeme brzo mijenjati. Nakon postignutog namještanja potrebnog vremena tipku pustite. Pritisnite tipku TIMER, kako bi ste potvrdili namještanje. Indikatori T-OFF i H prestanu da trepću.
- Anuliranje namještenog uključivanja ili isključivanja: Kada je namještena funkcija tajmera, pritisnite jednom tipku TIMER, da bi se pokazalo preostalo vrijeme. Tokom 5 sekundi pritisnite ponovno tipku TIMER, da bi se ta funkcija anulirala.

Napomena :

- Raspon namještanja vremena: 0,5~24 sata.
- Kada se vrijeme mijenja u rasponu 0 do 10 sati, namješteno vrijeme će se povećavati ili smanjivati po 0,5 sati.
Kada se vrijeme mijenja u rasponu 10 do 24 sata, namješteno vrijeme će se povećavati ili smanjivati po 1 sat.
- Vremenski interval među pritiskom tipki ne smije da pređe 5 sekundi, u protivnom daljinski upravljač završi sa režimom namještanja.

Funkcije kombiniranja tipki

1 Osigurač za djecu

Istovremenim pritiskom na tipke + i – je moguće uključiti ili isključiti funkciju dječjeg osigurača. Kada je dječji osigurač uključen uključuje se indikator zaključavanja upravljača (LOCK). Pri pritisku na tipke daljinskog upravljača upravljač neće odašiljati nikakav signal.

2 Mijenjanje jedinica pokazivanja temperature

Kada je uređaj isključen, moguće je istovremenim pritiskanjem tipki – i MODE prebacivati među °C i °F.

Postupak upravljanja

1. Nakon priključivanja uređaja za klimatizaciju na napajanje pritisnite tipku ON/OFF na upravljaču da bi ste uređaj uključili.
2. Pritiskom na tipku MODE izaberite potrebni režim rada: Automatika (AUTO), Hlađenje (COOL), Odvlažavanje (DRY) ili Ventilator (FAN)
3. Pritiskom na tipku + ili – namještate potrebnu temperaturu . (u nekim režimima, na primjer Automatika, se temperatura ne može namjestiti.)
4. Pritiskom na tipku FAN namještate potrebnu brzinu ventilatora: Automatska, Niska, Srednja ili Visoka.

Zamjena baterija u daljinskom upravljaču

1. Pritisnite zadnju stranu daljinskog upravljača na mjestu označenom sa „“, a potom izvadite poklopac sa pregrade za baterije u smjeru strelice.
2. Zamijenite dvije 1,5V baterije veličine AAA. uvjerite se, da su + i – polovi baterija ispravno orijentirani.
3. Vratite poklopac baterija nazad na svoje mjesto.

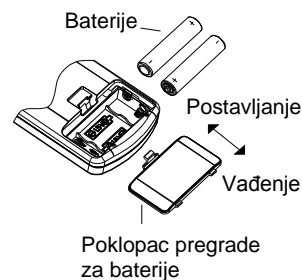

Napomena :

- Prilikom korištenja usmjerite odašiljač signala daljinskog upravljača na okno prijemnika na uređaju za klimatizaciju.
- Udaljenost među odašiljačem signala i oknom prijemnika ne bi trebala da bude veća nego 8 m a na putu signala ne bi trebale da budu nikakve prepreke.
- U prostoriji gdje je neonsko osvjetljenje ili bežični telefon, može doći do smetnji signala. U takvom slučaju je potrebno približiti daljinski upravljač ka uređaju za klimatizaciju.
- Prilikom zamjene baterija koristite isti tip baterija.
- Kada daljinski upravljač ne budete koristili duže vrijeme, izvadite iz njega baterije.
- Izvadite baterije, kada su indikatori na displeju daljinskog upravljača loše vidljive, ili se uopće ne pokazuju.



LIKVIDACIJA: Baterije ne smiju da budu odložene do uobičajenog komunalnog otpada. Predajte ih na odgovarajuće sabirno mjesto.

Čišćenje i održavanje



Upozorenje:

- Prije čišćenja uređaj za klimatizaciju isključite i odvojite od napajanja. U protivnom može da dođe do udara električne struje.
- Nikada nemojte prati uređaj za klimatizaciju vodom. U protivnom može da dođe do udara električne struje.
- Za čišćenje uređaja za klimatizaciju nemojte koristiti agresivne tekućine (na primjer razrjeđivači ili benzin). U protivnom može da dođe do oštećenja poklopca uređaja.

Čišćenje vanjskog poklopca i mrežice

Čišćenje vanjskog poklopca :

Kada je vanjski poklopac zaprašen, obrišite ga mekanom krpom. Ukoliko je vanjski poklopac veoma prljav (na primjer mastan), očistite ga neutralnim sredstvom za pranje.

Čišćenje mrežice: Koristite se sredstvom za pranje ili mekanom četkicom.

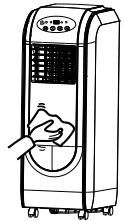

Čišćenje filtra

1. Izvadite filter

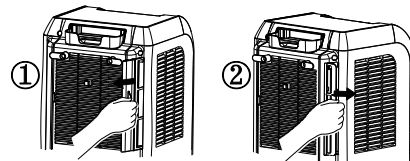

2. Očistite filter

Za čišćenje filtra koristite sredstvo za čišćenje ili vodu. Ukoliko je filter veoma prljav (na primjer mastan), koristite za čišćenje toplu vodu (40 °C) sa otopljenim neutralnim sredstvom za pranje a potom ga ostavite na mjestu u sjeni da se osuši.

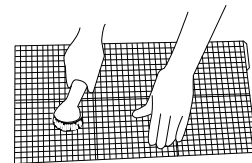

3. Instalirajte filter

Nakon čišćenja i sušenja postavite filter nazad na svoje mjesto.

Napomena :

- Filter bi trebao da bude očišćen približno jednom za tri mjeseca. Ukoliko uređaj radi u sredini gdje je više prašine trebao bi da se čisti češće.
- Nemojte filter sušiti pomoću vatre ili fena. Filter bi se mogao deformirati ili se zapaliti.

Čišćenje crijeva za odvod topline

Odvojite crijevo za odvod topline od uređaja za klimatizaciju, očistite ga, osušite i potom postavite na mjesto. (Postupak instaliranja i odvajanja vidi dio „Instaliranje crijeva za odvod topline“ i „Odvajanje crijeva za odvod topline“.)

Kontrola pred sezonskim korištenjem

1. Provjerite, da otvori za ulaz i izlaz zraka nisu ničim blokirani.
2. Provjerite, da su utikač i utičnica napajanja u ispravnom stanju.
3. Provjerite, da je filter čist.
4. Provjerite, da li su u daljinskom upravljaču postavljene baterije.
5. Provjerite, da li su spojevi A, B, C i crijeva za odvod topline čvrsto instalirani.
6. Provjerite, da crijevo za odvod topline nije oštećeno.

Kontrola po sezonskom korištenju

1. Odvojite dovod napajanja.
2. Očistite filter i vanjski omotač.
3. Odstranite prašinu i nečistoće sa uređaja za klimatizaciju.
4. Ispustite vodu nakupljenu u integriranoj kadici detalje pogledati u dijelu „Istjecanje vode“).
5. Provjerite da nisu spojevi A, B, C i crijeva za odvod topline oštećeni. Ukoliko jesu oštećeni kontaktirajte prodavača.

Skladištenje na duže vrijeme

Ukoliko uređaj za klimatizaciju nećete koristiti duže vrijeme, pridržavajte se slijedećih pravila za osiguranje dobrog stanja:

- Uvjerite se da u integriranoj kadici nije nakupljena nikakva voda i da je crijevo za odvod topline odvojeno.
- Odvojite utikač iz utičnice za napajanje i smotajte napojni kabl.
- Očistite uređaj za klimatizaciju a dobro ga zapakujte da bi bilo zaštićeno od prašine i vlage.

Informacije o recikliranju

- Mnoge materijale za pakovanje je moguće reciklirati. Odložite ih do odgovarajućeg kontejnera za recikliranje.
- Ukoliko budete htjeli likvidirati stari uređaj za klimatizaciju, obratite se na mjesni centar za skupljanje takvog otpada ili se posavjetujte sa vašim prodavačem kako uređaj ispravno likvidirati.

Rješavanje problema

Prije nego zatražite popravak uređaja, pročitajte slijedeći pregled. Ukoliko vam se ne povede odstraniti problem, kontaktirajte mjesnog prodavača ili autorizirani servis.

Pojava	Kontrola	Rješenje
Uređaj za klimatizaciju ne radi.	Došlo je do prekida napajanja?	Pričekajte na obnovu isporuke struje.
	Da li je utičnica ispravna?	Stavite utikač u utičnicu.
	Da li je izbacio osigurač ili je spaljen osigurač?	Pozovite stručnjaka na kontrolu automatskih osigurača ili zamjenu osigurača.
	Da li je u kvaru električni razvodnik ili napojni kabel?	Pozovite električara radi popravke.
	Da li je bio uređaj odmah po gašenju ponovno uključen?	Sačekajte 3 minute i potom uređaj ponovno uključite.
Nedovoljno hlađenje (grijanje)	Da li je napon napajanja suviše nizak?	Sačekajte, dok se ne obnovi ispravna vrijednost napona.
	Da li je zračni filtar previše prljav?	Očistite zračni filtar.
	Da li je namještena ispravna temperatura?	Promijenite namještenu temperaturu.
	Da li su zatvoreni vrata i prozori?	Zatvorite vrata i prozore.
Uređaj za klimatizaciju ne prima signal iz daljinskog upravljača ili je domet signala mali.	Je li došlo do narušavanja funkcije uređaja (na primjer pražnjenjem statičkog elektriciteta ili nestabilnim naponom)?	Odvajite napojni utikač iz utičnice. Nakon 3 minute ponovno uključite utikač i uključite uređaj
	Da li je daljinski upravljač dovoljno blizu?	Domet signala daljinskog upravljača je 8 metara. Nemojte koristiti upravljač na veću udaljenost.
	Da li je put signala blokiran nekim preprekama?	Odstranite prepreke.
	Daljinski upravljač ima mali domet?	Provjerite baterije u daljinskom upravljaču. Ukoliko imaju nizak napon zamijenite ih.
	Da li je u prostoriji neonska rasvjeta?	Približite daljinski upravljač do uređaja za klimatizaciju. Isključite neonsku rasvjetu i pokušajte to ponovno.
Iz uređaja za klimatizaciju ne puše zrak.	Da li je dovod ili izlaz zraka blokiran?	Odstranite prepreke.
	U režimu Grijanje: Da li je temperatura u prostoriji postigla namještenu vrijednost?	Nakon dostizanja namještene vrijednosti iz uređaja prestane izlaziti zrak.
	Da li je bio upravo pušten režim Grijanje?	Da bi se spriječilo puhanje studenog zraka, uključi se ventilator sa određenim kašnjenjem. To je normalno.
	Da li je na isparivaču inje? (Provjerite po vađenju filtra.)	To je normalna pojava. U uređaju protječe odmrzavanje. Po dovršenju odmrzavanja uređaj će nastaviti sa radom.
Nije moguće namjestiti temperaturu	Da li uređaj radi u režimu Automatika?	U režimu Automatika temperatura se ne može namjestiti.
	Je li tražena temperatura mimo namješteni raspon?	Raspon namještanja temperature je 16–30 °C.
Osjeti se zapah iz uređaja.	U prostoriji je izvor zapaha, namještaj, cigarete i slično.	Odstranite izvor zapaha. Očistite filtar.
Abnormalan zvuk pri radu.	Da li je rad jedinice bio pod utjecajem nevremena, radio smetnjama i slično?	Odvajite uređaj od napajanja, za trenutak ga ponovno spojite i uključite.
Čuje se zvuk vode koja teče.	Da li je uređaj bio upravo uključen ili isključen?	To je zvuk strujanja sredstva za hlađenje unutar uređaja. To je normalna pojava.
Čuje se praskanje.	Da li je uređaj bio upravo uključen ili isključen?	Zvuk je uzrokovan toplinskim širenjem ili skupljanjem plastičnih dijelova pri promjeni temperature.

Kod kvara

Kod	Razlog	Rješenje
E5	Zaštita protiv niskog tlaka i visoke struje.	Odvojite uređaj od napajanja, nakon 10 minuta ga ponovno priključite i uključite. Ukoliko se stalno pokazuje kvar „E5“, kontaktirajte servis.
H8	Integrirana kadica je puna vode.	1. ispustite vodu iz kadice. 2. Ukoliko se stalno pokazuje kvar „H8“, kontaktirajte servis.
F1	Kvar senzora okolne temperature.	Kontaktirajte servis.
F2	Kvar senzora temperature isparivača.	Kontaktirajte servis.
F0	1. Gubitak sredstva za hlađenje. 2. Blokirani krug hlađenja.	1. Isključite uređaj, odvojite ga od napajanja, nakon 30 minuta ponovno priključite i uključite. 2. Ukoliko kvar stalno traje, kontaktirajte servis.
H3	1. Nepogodni radni uvjeti. 2. Prljav isparivač ili kondenzator. 3. Abnormalno stanje sustava.	1. Provjerite da nije okolna temperatura i vlaga suviše visoka. Kada je okolna temperatura suviše visoka, odvojite uređaj od napajanja zatim ga priključite i ponovno uključite, tek kada okolna temperatura padne pod 35 °C. 2. Provjerite da nije isparivač ili kondenzator nečim blokiran. Ukoliko da odstranite nečistoću, isključite jedinicu i potom je ponovno uključite. 3. Ukoliko kvar stalno traje, kontaktirajte servis.



Upozorenje

- Ukoliko se pokažu slijedeće pojave, uređaj za klimatizaciju odmah isključite, odvojite od napajanja i kontaktirajte prodavača.
 - Napojni kabel se pregrijava ili je oštećen.
 - Abnormalni zvuk pri radu.
 - Neprijatan zapah.
 - Gubitak vode.
- Uređaj za klimatizaciju nemojte sami popravljati niti mijenjati.
- Korištenje uređaja za klimatizaciju za nepogodnih uvjeta može dovesti do kvara, udara električne struje ili požara.

Instalacija

Upozorenje za instaliranje

Upozorenje:

- Držite se svih relevantnih državnih normi i propisa.
- Nemojte koristiti oštećene ili nestandardne napojne kablove.
- Prilikom instaliranja i održavanja budite pažljivi. Pri neispravnom postupku prijete udar električne struje, ranjavanje ili druge nezgode.

Izbor drugog mjesta za instaliranje

Osnovni uvjeti

Instaliranje uređaja na slijedećim mjestima može izazvati kvarove. Ukoliko se uređaj ne može postaviti drugdje posavjetujte se sa prodavačem.

1. Mjesta gdje su veliki izvori topline, isparenja, zapaljive i eksplozivne materije i plinovi ili agresivne materije, raspršene u zraku i visokofrekventni uređaji (na primjer zavarivanje ili ljekarski uređaji).
3. Mjesta u blizini obale mora.
4. Mjesta gdje se u zraku nalazi ulje, dim i sumporni plinovi.
5. Druga mjesta sa neuobičajenim uvjetima.

Uvjeti za rad uređaja

1. Dovod i izlaz zraka mora da bude dovoljno daleko od prepreka i u njihovoj blizini ne smiju da budu nikakvi predmeti. U protivnom može da dođe da narušavanju funkcije uređaja.
2. Izaberite mjesto gdje neće biti buka a izlazeći zrak iz crijeva neće smetati okolini.
3. Trudite se, da uređaj ne bi bio blizu neonskog osvjetljenja.
4. Uređaj nije pogodno postavljati u praonicu.
5. Uređaj nije određen za hlađenje servera i nonstop rad. Kasnije reklamacije iz tih razloga se neće uzimati u obzir.

Uvjeti za električne priključke







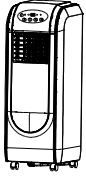
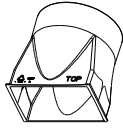
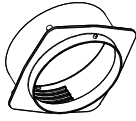
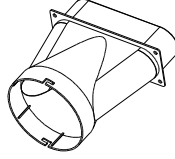
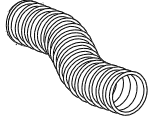

Sigurnosne upute

1. Prilikom instaliranja jedinice je nužno pridržavati se elektrotehničkih sigurnosnih normi i propisa.
2. Za priključivanje uređaja koristite pogodan i siguran razvod napajanja.
3. Kada je napojni kabel oštećen mora da bude zamijenjen od strane proizvođača, autoriziranog servisa ili od osobe sa odgovarajućom kvalifikacijom, kako bi se ograničilo mogući rizik.
5. Pred početkom bilo kakvih radova na električnom uređaju odvojite napajanje.
6. Nemojte priključivati napajanje prije završetka instalacije.
7. Uređaj za klimatizaciju je električni uređaj klase I. Mora da bude ispravno uzemljen prema važećim normama. Priključak uzemljenja mora da provede kvalificirani stručnjak. Osigurajte stalnu kontrolu funkcionalnosti uzemljenja u protivnom može doći do udara električne struje.
8. Žutozeleni ili zeleni provodnik u uređaju je provodnik uzemljenja, koji se ne smije koristiti ni za koje druge namjene.
9. Otpor uzemljenja mora da odgovara važećim elektrotehničkim sigurnosnim normama.
10. Uređaj mora da bude instaliran prema mjesnim normama i propisima.



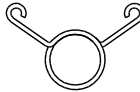
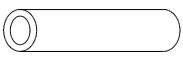

Priprema pred instaliranjem

Napomena : Pred instaliranjem provjerite da li imate svu opremu.

Popis opreme

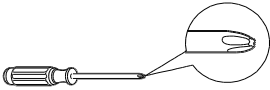
 Jedinica	 Priključak A	 Priključak B	 Priključak C	
 Crijevo za odvod topline	 Vijak (1)	 Držač crijeva	 Gumeni čep	 Stezaljka crijeva (2)
 Crijevo za istjecanje	 Daljinski upravljač	 Baterije (2) (AAA 1,5 V)	 Upute za korištenje	

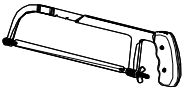
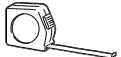
Alat potreban za instaliranje

 Križni zavrtač	 Plosnati zavrtač	 Pila
 Metar	 Škare	 Olovka

Instalacija crijeva za istjecanje vode

Napomena : Instalirajte crijevo za istjecanje vode pred uključivanjem uređaja. Loše istjecanje vode utječe na normalan rad uređaja.

1. Izvadite gumeni čep iz izvoda za istjecanje.

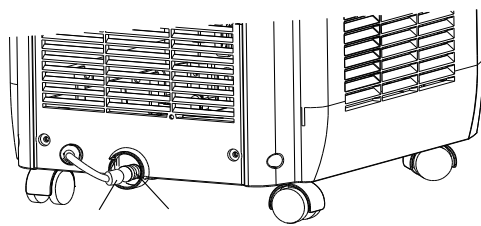

3. Učvrstite držač crijeva za istjecanje pomoću vijaka na desnu stranu zadnjeg panela pored izvoda istjecanja.

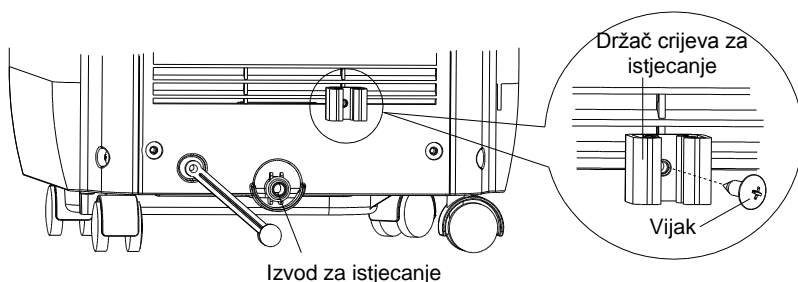

3. Navucite crijevo za istjecanje na izvod istjecanja i osigurajte ga stezaljkom.

4. Na drugi kraj crijeva za istjecanje stavite gumeni čep i osigurajte ga stezaljkom. Potom pričvrstite crijevo za istjecanje na držač.

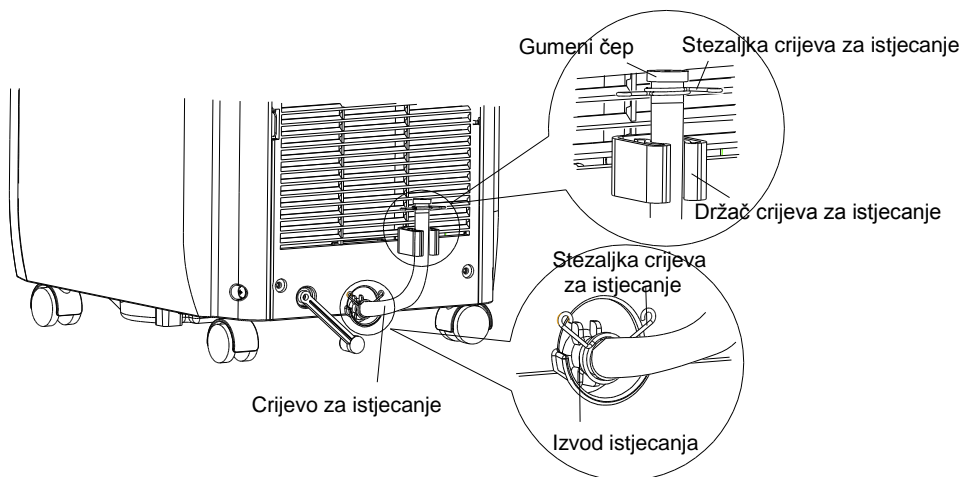

Instalacija crijeva za odvod topline

1. Navrnite na krajeve crijeva priključak A i priključak B u smjeru kazaljki na satu.

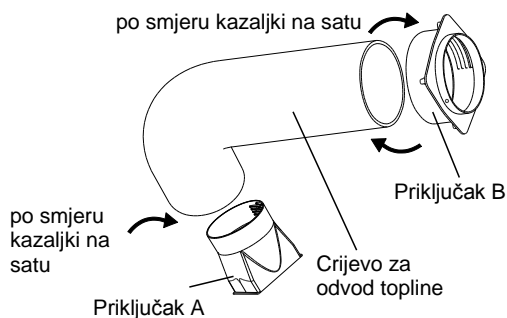

2. Nasadite priključak A crijevo za odvod topline (strana označena „TOP“ je gore) do kanala i utisnite ga.

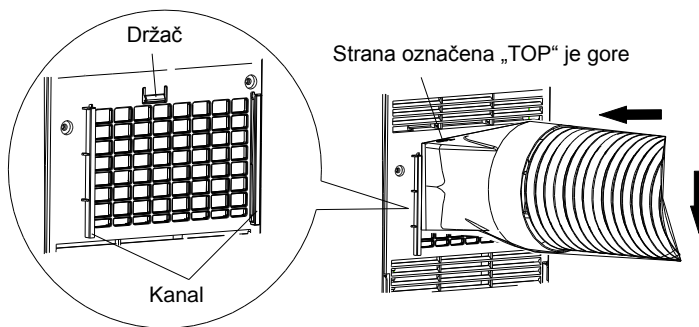

3. Usmjerite vodeći klin priključaka B na crijevu za odvod topline do otvora u priključak C i malo ga zakrenite, da bi priključci B i C bili čvrsto spojeni.

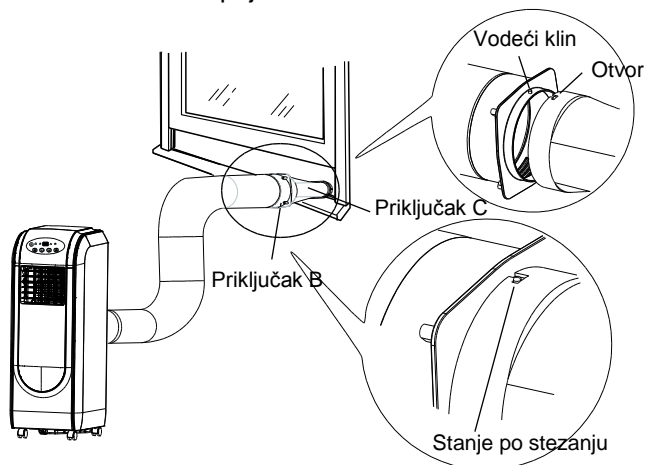

Upute za instalaciju crijeva za odvod topline

Za poboljšanje učinka hlađenja, bi trebalo da crijevo za odvod topline da bude što kraće i bez velikih savijanja, kako bi bio osiguran dobar odvod topline.

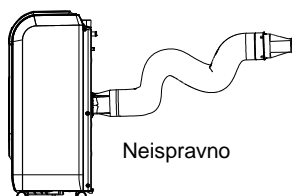
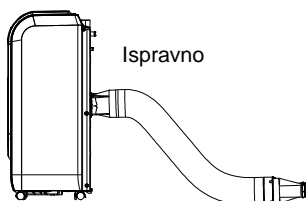
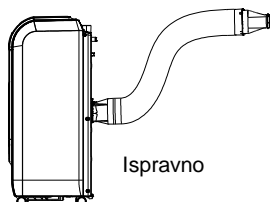
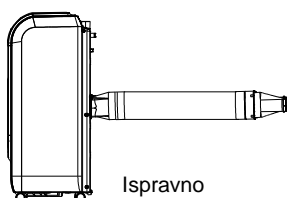

- Dužina crijeva za odvod topline je kratkom stanju manje nego 1 metar. Preporučuje se koristiti što kraću dužinu crijeva.
- Crijevo treba da bude instalirano što je moguće ravnije. Crijevo nikada nemojte produživati i nemojte ga priključivati na drugo crijevo za izlazak zraka.

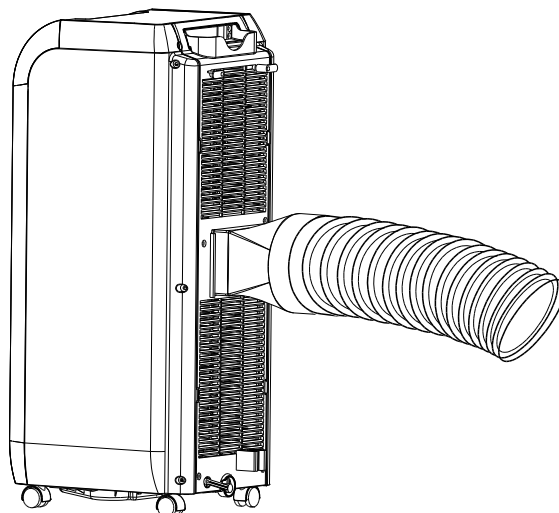

- Ispravno instaliranje pokazuje donja slika. (Kod izvođenja crijeva kroz zid visina otvora treba da bude nad podom 40–130 cm.)

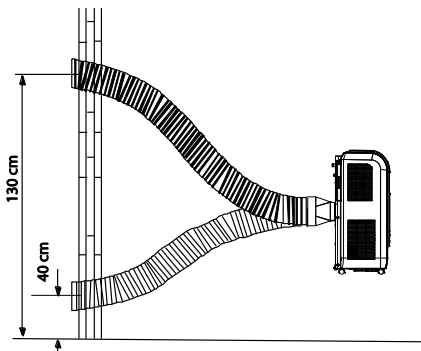

- Slijedeća slika pokazuje pogrešno instaliranje. (Kada je crijevo suviše savijeno to lako može da izazove kvar.)

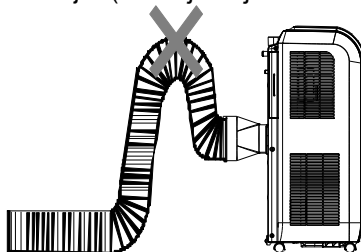

Odvajanje crijeva za odvod topline

1. Odvojite priključak B.
Odvojite priključak B od priključaka C.

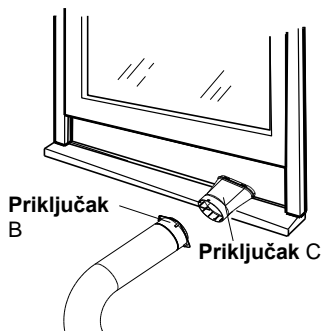

2. Odvojite priključak A.
Pritisnite držač, podignite priključak A gore i izvadite ga.

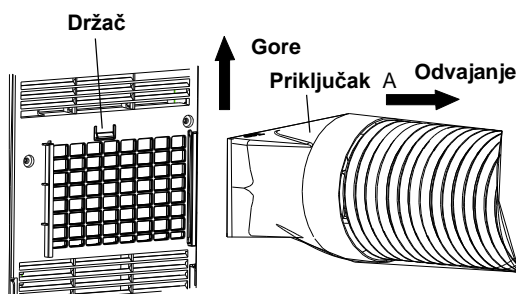

Probni rad

- Priključite napajanje i pritisnite tipku ON/OFF na daljinskom upravljaču, da bi ste uključili uređaj.
- Pritiskom na tipku MODE namjestite pojedinačne režime rada (Automatika, Hlađenje, Odvlažavanje, Ventilator ili grijanje) i kontrolirajte, da li uređaj radi normalno.
- Ukoliko je okolna temperatura niža nego 16 °C, uređaj ne može raditi u režimu Hlađenje.

Istjecanje vode

- Tokom režima Hlađenje kondenzirana voda će teći do integrirane kadice gdje je razprašena pumpom. Pošto je temperatura kondenzatora visoka, većina kondenzirane vode se ispari i odvedena je zajedno sa toplim zrakom van. Obično se u integriranoj kadici nakupi samo malo kondenzirane vode i ne morate je često ispuštati. U režimu Odvlažavanje je ispuštanje vode češće.
- Kada se kadica napuni vodom, javi se 8× zvučni signal a na displeju se pokaže kod „H8“, da bi korisnik bio upozoren da je potrebno ispustiti vodu.
 - Premjestite uređaj na pogodno mjesto, gdje se lako da ispustiti voda. Uređaj pri premještanju nemojte naklanjati i držite ga u uspravnom položaju.
 - Izvadite crijevo za istjecanje iz držača i izvadite iz njega gumeni čep.
 - Nakon ispuštanja vode nasadite gumeni čep nazad na svoje mjesto do crijeva za istjecanje i potom učvrstite crijevo na držač.
 - Kada je voda ispuštena a kompresor stoji duže nego 3 minute, uređaj će nastaviti sa radom.

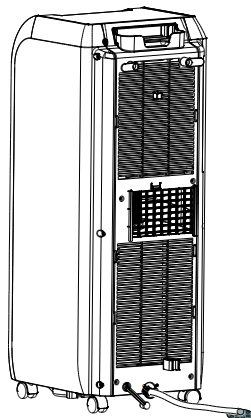

Shema spajanja

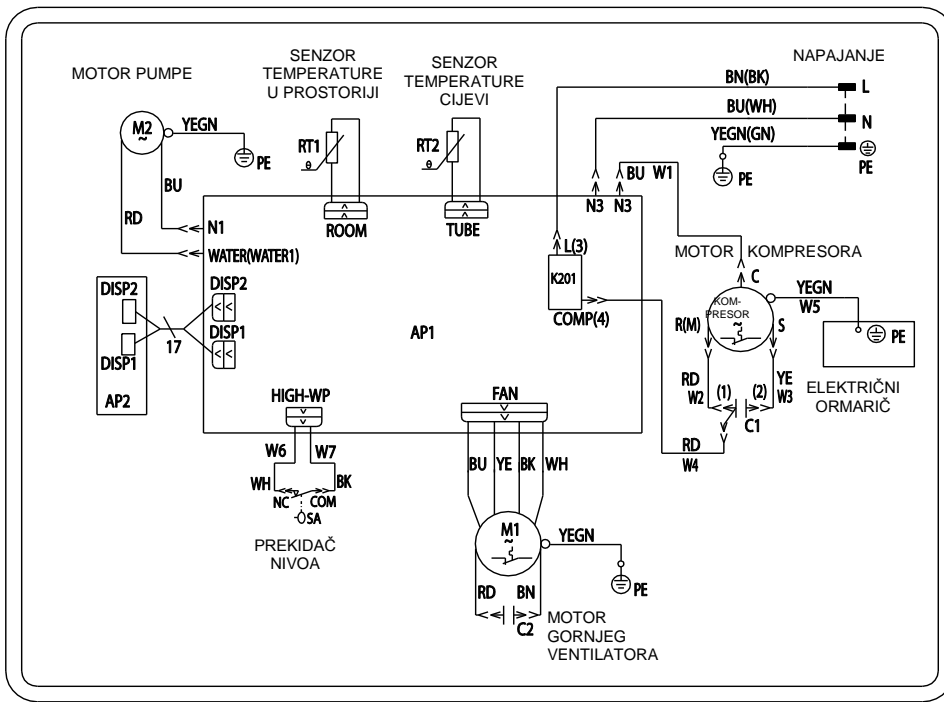

BK	Crna
BN	Smeđa
BU	Modra
GN	Zelena
PE	Uzemljenje
RD	Crvena
WH	Bijela
YE	Žuta
YEGN	Žutozelena

Energetska etiketa

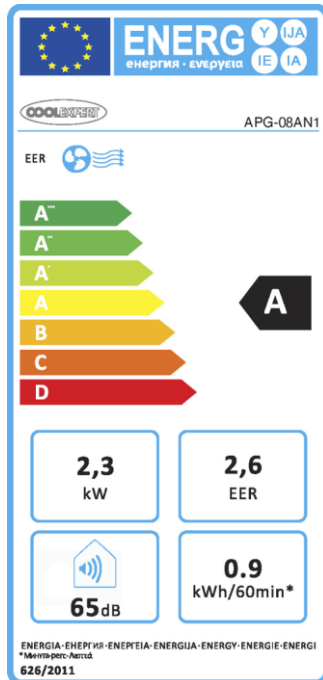

Tehnički parametri

Kategorija	Lokalni klima-uređaj		
Oznaka modelu	APG-08AN1		
Opis	Symbol	Vrijednost	Jedinica
Nazivni kapacitet za hlađenje	P_{rated} za hlađenje	2,3	kW
Nazivni kapacitet za grijanje	P_{rated} za grijanje	-	kW
Nazivna ulazna snaga za hlađenje	P_{EER}	0,9	kW
Nazivna ulazna snaga za grijanje	P_{COP}	-	kW
Nazivni omjer energetske učinkovitosti	EER_d	2,6	-
Nazivni koeficijent učinkovitosti	COP_d	-	-
Potrošnja el. energije u stanju isključenosti termostata	P_{TO}	89,2	W
Potrošnja električne energije u stanju mirovanja	P_{SB}	0,4	W
Potrošnja električne energije za hlađenje	Q_{SD}	0,9	kWh / h
Potrošnja električne energije za grijanje	Q_{SD}	-	kWh / h
Razina zvučne snage	LWA	65	dB(A)
Potencijal globalnog zatopljenja	GWP	2088	kgCO ₂ eq.
Energetska klasa	hlađenje / grijanje	A / -	-
Radni medij	-	R410A / 0,46	tip / kg
Veličina prostorije	-	10 - 16	m ²
Napajanje	-	~ 220 - 240	V
Frekvencija	-	50	Hz
Nazivna struja	-	4,6	A
Protok zraka	-	330	m ³ / sat
Cijev za topli zrak	duljina / promjer	150 / 14,3	cm
Odvlaživanje	-	20,0	litara / dan
Dimenzije uređaja	(š x v x d)	310 x 810 x 380	mm
Dimenzije ambalaže	(š x v x d)	355 x 850 x 565	mm
Težina uređaja	-	24,0	kg
Težina ambalaže	-	28,0	kg
Naziv i adresa proizvođača ili njegovog ovlaštenog zastupnika	Proizvođač: SINCLAIR CORPORATION Ltd., 1-4 Argyll St., London, UK		
	Zastupnik: SINCLAIR d.o.o., Svetog Mateja 21, Zagreb 10000, HR		
Detalji o kontaktu za dobivanje više informacija	www.coolexpert-world.com / info@coolexpert-world.com		

* R410A (50% HFC-32, 50% HFC-125)

* GWP: 2088; 0.96t CO₂ eq.

* Ovaj uređaj sadrži fluorirane stakleničke plinove obuhvaćene protokom iz Kyota.

Korišteno sredstvo za hlađenje

Informacije koje se tiču korištenog sredstva za hlađenje

- Ovaj uređaj sadrži fluorirane stakleničke plinove obuhvaćene protokom iz Kyota. Održavanje i likvidacija moraju da budu provedeni od strane kvalificiranog personala.
- Tip sredstva za hlađenje: R410A
- Sastav sredstva za hlađenje R410A: (50% HFC-32, 50% HFC-125)
- Količina sredstva za hlađenje: vidi etiketu proizvoda, **hermetički zatvoren sistem**.
- Vrijednost GWP: 2087.5
- GWP = Global Warming Potential (potencijal globalnog zagrijavanja)

Proizvođač, zastupnik

- Proizvođač: SINCLAIR CORPORATION Ltd., 1-4 Argyll St., London, UK
- Zastupnik: SINCLAIR d.o.o., Svetog Mateja 21, Zagreb 10000, HR
- Uređaj je bio proizveden u Kini (Made in China)

Kontakt na servisnu podršku

Servis – jamstveni i po isteku jamstva

- U slučaju kvara, problema sa kvalitetom ili drugog, odvojite uređaj od napajanja i kontaktirajte molimo mjesnog prodavača ili autorizirano servisno središte .
- Kontaktni telefon za HR: 00385 1 6608 009
- Informacije o proizvodima možete naći na: www.coolexpert-world.com
- Napišite nam: info@coolexpert-world.com
- **Poziv u nuždi – telefonski broj: 112**

